

VALENA™
ЭЛЕКТРОУСТАНОВОЧНОЕ ОБОРУДОВАНИЕ



ПОДКЛЮЧЕНО
К РЕАЛЬНОЙ ЖИЗНИ

VALENA™

СОЗДАНО ДЛЯ ТВОРЧЕСТВА

Открыть для себя новый творческий потенциал и чувственный дизайн. Новые декоративные рамки Valena Алюминий Модерн и Матовый алюминий привнесут французский шарм в любой интерьер. Сохраняя свои оригинальные ценности – классический стиль и долговечность – серия Valena предлагает новинку в современном исполнении.

НОВИНКА



Алюминий Модерн

НОВИНКА



Матовый Алюминий /
Серебряный штрих



Алюминий



Алюминий /
Серебряный
штрих



Ноктюрн /
Серебряный
штрих



Темное дерево /
Серебряный
штрих

VALENA™

СОЗДАНО ДЛЯ СТИЛЯ

Обновить декор интерьера, придав ему гармонию французского стиля: сдержанного и одновременно оригинального. С новыми декоративными рамками Золото Барокко, Матовое Золото и Тонированное дерево легко создать атмосферу изысканности и элегантности.

НОВИНКА



Золото Барокко

НОВИНКА



Матовое Золото /
Золотой штрих

НОВИНКА



Тонированное Дерево

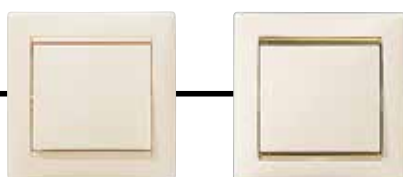

Слоновая Кость Слоновая Кость /
Золотой штрих

VALENA™

СОЗДАНО ДЛЯ СВОБОДЫ

Использовать больше возможностей для творчества. Мы расширили ассортимент серии Valena, чтобы Вы смогли создавать новые комбинации: новая декоративная рамка с орнаментом Гусиные лапки. Никогда прежде белый цвет не предлагал Вам такое многообразие нюансов и столько свободы.

НОВИНКА



Гусиные лапки



Жемчужный

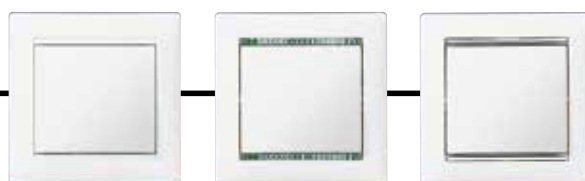

Белый

Белый /
Кристалл

Белый /
Серебряный
штрих

СОВРЕМЕННЫЙ
СТИЛЬ,
ЧТОБЫ
СООТВЕТСТВОВАТЬ
ВАШИМ ПРОЕКТАМ

АЛЮМИНИЙ



Алюминий Модерн



Алюминий матовый /
Серебряный
штрих

СЛОНОВАЯ КОСТЬ



Золото Барокко



Матовое Золото /
Золото

БЕЛЫЙ

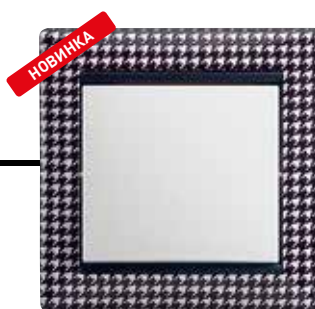

Гусиные лапки



Жемчужный

С ЛИЦЕВЫМИ ПАНЕЛЯМИ



Алюминий



Алюминий /
Серебряный
штрих



Ноктюрн /
Серебряный
штрих



Темное дерево /
Серебряный
штрих



Тонированное
Дерево



Слоновая Кость



Слоновая Кость /
Золотой штрих

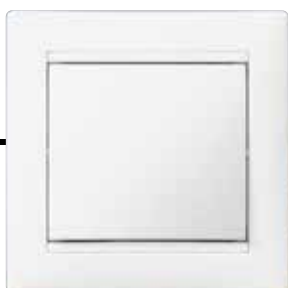

Белый



Белый / Кристалл

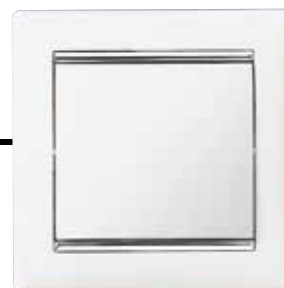

Белый / Серебряный штрих

БЕЗОПАСНЫЙ И НАДЕЖНЫЙ МЕХАНИЗМ, ПРОВЕРЕННЫЙ ВРЕМЕНЕМ

МНОГОЛЕТНИЙ ОПЫТ ЛЕГРАН
ГАРАНТИРУЕТ КАЧЕСТВО
И НАДЕЖНОСТЬ ИЗДЕЛИЙ
VALENA.
МЕХАНИЗМЫ С
БЕЗВИНТОВЫМИ ЗАЖИМАМИ
ПОМОГУТ СЭКОНОМИТЬ
ВРЕМЯ МОНТАЖА И ДОСТИЧЬ
ИДЕАЛЬНОГО РЕЗУЛЬТАТА.

МЕХАНИЗМ ВЫКЛЮЧАТЕЛЯ С БЕЗВИНТОВЫМИ ЗАЖИМАМИ

Легкая центровка
нескольких
механизмов в ряд

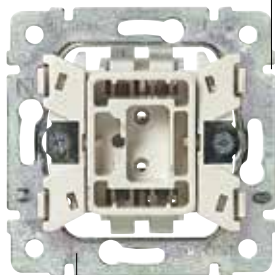

Быстрое и безопасное
подключение кабеля
с помощью безвинтовых
зажимов

Прочный
металлический
суппорт



Скрытые захваты
обеспечивают простоту
установки и не травмируют
пальцы

МЕХАНИЗМ РОЗЕТКИ С БЕЗВИНТОВЫМИ ЗАЖИМАМИ

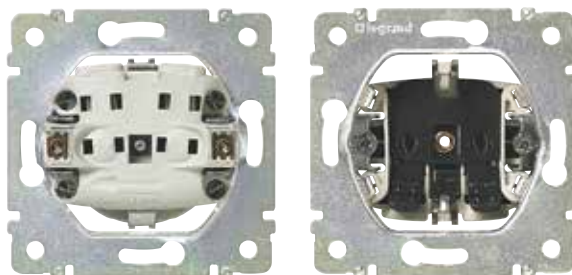

Механизм с безвинтовыми зажимами
с защитными шторками

НОВИНКА

ЗАБОТА О ПРИРОДЕ? VALENA - ЕСТЕСТВЕННЫЙ ВЫБОР

до
30%

ЭКОНОМИИ ЭЛЕКТРОЭНЕРГИИ

* В соответствии с EN 15 193. Пример относится к датчику движения в режиме полного включения/выключения со средним показателем проникновения дневного света.



Кнопочный светорегулятор

Предназначен для включения / выключения света, а также для регулировки яркости освещения



Термостат

Позволяет устанавливать желаемую температуру в каждой комнате



Датчик движения

Автоматическое включение и выключение освещения для максимальной экономии электроэнергии

VALENA™

АБСОЛЮТНЫЙ КОМФОРТ В ВАШЕМ ДОМЕ

НЕТ НЕОБХОДИМОСТИ
ВЫБИРАТЬ МЕЖДУ
СТИЛЕМ И ДИЗАЙНОМ,
НАДЕЖНОСТЬЮ И
БЕЗОПАСНОСТЬЮ -
VALENA ПРЕКРАСНО
СОЧЕТАЕТ ВСЕ ЭТИ
КАЧЕСТВА В ОДНОЙ
СЕРИИ.

НАСЛАЖДЕНИЕ УЮТНЫМ ИНТЕРЬЕРОМ



Кнопочный светорегулятор

Для включения/
выключения
освещения,
а также для регулировки
его яркости



Термостат

Позволяет
устанавливать
желаемую температуру
в каждой комнате



Управление рольставнями

Механизмы управления
приводами рольставней

УВЕРЕННОСТЬ В БЕЗОПАСНОСТИ



Выключатели со степенью защиты IP44

Для безопасного управления
освещением во влажных
помещениях



Силовая розетка с откидной крышкой IP44

Для безопасного
подключения
электроприборов во
влажных помещениях



Силовая розетка с защитными шторками

Для защиты всей
семьи, включая самых
маленьких



ПРОСТОТА КОММУНИКАЦИОННЫХ РЕШЕНИЙ



НОВИНКА



Зарядное устройство с 2-мя USB разъемами

Для зарядки мобильных
устройств, таких как:
смартфоны, планшетные
компьютеры, MP3/MP4
проигрыватели и т.д.



Розетка HDMI

Для передачи цифровых
аудио и видео потоков
высокой четкости между
источником (HD-DVD, Blu-
Ray и т.д.) и совместимыми
устройствами (плазменные,
ЖК панели и т.п.)



Розетка RJ45 - RJ11

Для быстрого и уверенного
подключения к сети Интернет
и телефонной линии

VALENA™

УДОБНОЕ И ЭФФЕКТИВНОЕ ПОДКЛЮЧЕНИЕ

ФУНКЦИОНАЛЬНЫЕ
РЕШЕНИЯ VALENA
ЛЕГКО АДАПТИРОВАТЬ
ДЛЯ ЛЮБОГО ВАШЕГО
ПРОЕКТА.

РЕШЕНИЯ ДЛЯ СОЗДАНИЯ ПРИЯТНОЙ АТМОСФЕРЫ



Выключатель двухполюсный

Для использования в помещениях с повышенной влажностью (более 70%) либо при наличии токопроводящих полов, либо в помещениях с высокой температурой



Датчик движения

Автоматическое включение и выключение освещения для максимальной экономии электроэнергии



Термостат

Позволяет устанавливать желаемую температуру в каждой комнате

РЕШЕНИЯ ДЛЯ ЛЮБОГО ВИДА ПОДКЛЮЧЕНИЯ



Розетка HD15

Для VGA и UXGA подключения экранов, видео проекторов и т.д., а также аудио сигналов от переносного источника



Розетки с блокировкой

Для применения в выделенных линиях



Розетка RJ45 - RJ11

Для быстрого и уверенного подключения к сети Интернет и телефонной линии

Зарядное устройство с 2-мя USB разъемами

Для зарядки мобильных устройств, таких как: смартфоны, планшетные компьютеры, MP3/MP4 проигрыватели и т.д.



Универсальная 2-кабельная розетка TV-FM-SAT

Позволяет подключать телевизор к двум источникам (эфирная антенна и спутниковое телевидение). Обеспечивает добавление спутникового канала в существующую кабельную сеть без использования сумматора.

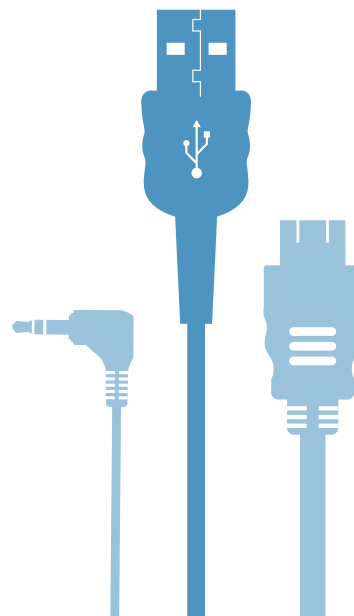

VALENA™

ДУШЕВНЫЙ КОМФОРТ В ВАШЕМ ОТЕЛЕ

СЕРИЯ VALENA ПРЕДЛАГАЕТ
ШИРОКИЙ ВЫБОР ФУНКЦИЙ
ДЛЯ СОВРЕМЕННОГО
ОСНАЩЕНИЯ ГОСТИНИЧНОГО
НОМЕРА

БЕЗЗАБОТНОСТЬ ДАЖЕ В ВАННОЙ КОМНАТЕ



Силовая розетка
с откидной
крышкой IP44

Для безопасного подключения
электроприборов во влажных
помещениях



Двойная
информационная
розетка RJ45

Для подключения
телефонов и компьютеров
во влажных помещениях



Выключатель
на 2 направления
со степенью защиты IP44

Для безопасного включения света
во влажных помещениях

УДОБСТВО В СОЧЕТАНИИ С НАДЕЖНОСТЬЮ И ЭКОНОМИЧНОСТЬЮ



Карточный выключатель
Для экономии
электропотребления
и Ваших расходов



Двойной выключатель с подсветкой
Для того, чтобы легче ориентироваться в темноте

БЫТЬ НА СВЯЗИ С ВНЕШНИМ МИРОМ

НОВИНКА



Зарядное устройство с 2-мя USB разъемами

Для зарядки мобильных устройств, таких как: смартфоны, планшетные компьютеры, MP3/MP4 проигрыватели и т.д.



Розетка RJ45 - RJ11

Для быстрого и уверенного подключения к сети Интернет и телефонной линии



Двойная розетка

Для максимального количества подключения при минимальном использовании пространства



7 743 06 + 7 703 11



7 744 06 + 7 704 20



7 701 05 + 7 703 31



7 742 13 + 7 704 91

Механизмы поставляются с лицевыми панелями и дополнительно комплектуются декоративными рамками (стр. 30-31)
Безвинтовые зажимы

Функции	Профессиональная упаковка*				Индивидуальная упаковка**						
	Белый ○	Слоновая Кость ●	Алюми- ний ●	Мин. Упак.	Белый ○	Мин. Упак.	Слоновая Кость ●	Мин. Упак.	Алюми- ний ●	Мин. Упак.	
Выключатели / переключатели 10 АХ - 250 В~											
Выключатель		7 744 01	7 743 01	7 701 01	10	6 942 60	20	6 956 00	20	6 943 36	10
Переключатель на два направления		7 744 06	7 743 06	7 701 06	10	6 942 62	10	6 956 02	10	6 943 38	10
Переключатель промежуточный		7 744 07	7 743 07	7 701 07	10	6 942 63	10	6 956 08	10		
Выключатель двухклавишный		7 744 05	7 743 05	7 701 05	10	6 942 65	20	6 956 05	20	6 943 37	10
Переключатель двухклавишный на два направления		7 744 08	7 743 08	7 701 08	10	6 942 66	10	6 956 04	10	6 943 39	10
Выключатель двухполюсный		7 744 02	7 743 02	7 701 02	10						
Выключатели / переключатели с подсветкой 10 АХ - 250 В~											
Выключатель с подсветкой (Зеленая лампа 0,5 мА - 230 В Кат. № 7 758 97)		7 744 10	7 743 10	7 701 10	10	6 942 61	20	6 956 01	20	6 943 40	10
Переключатель на два направления с подсветкой (Зеленая лампа 0,5 мА - 230 В Кат. № 7 758 97)		7 744 26	7 743 26	7 701 26	10	6 942 71	10	6 956 03	10		
Переключатель на два направления с индикацией (Оранжевая лампа 1 мА - 230 В Кат. № 7 758 98)		7 744 25	7 743 25	7 701 25	10						
Выключатель двухклавишный с подсветкой (Зеленая лампа 0,5 мА - 230 В Кат. № 7 758 97)		7 744 28	7 743 28	7 701 28	10	6 942 90	20	6 956 30	20	6 943 44	10
Выключатель двухклавишный с индикацией (Оранжевая лампа 1 мА - 230 В Кат. № 7 758 98)		7 744 45	7 743 45	7 701 45	10	6 942 78	10	6 956 06	10		
Выключатель двухклавишный с двумя индикаторами (Оранжевая лампа 1 мА - 230 В Кат. № 7 758 98)		7 742 13	7 741 13	7 702 13	10						
Переключатель промежуточный с подсветкой (Зеленая лампа 0,5 мА - 230 В Кат. № 7 758 97)		7 744 48	7 743 48	7 701 48	10						
Переключатель на два направления двухклавишный с подсветкой (Зеленая лампа 0,5 мА - 230 В Кат. № 7 758 97)		7 742 12	7 741 12	7 702 12	10						
Выключатель двухполюсный с индикацией (Оранжевая лампа 1 мА - 230 В Кат. № 7 758 98)		7 744 49	7 743 49	7 701 49	10						

* Профессиональная упаковка - изделия без индивидуальной упаковки, сгруппированные в коробке по 1-5-10 шт.

** Индивидуальная упаковка - каждое изделие поставляется в индивидуальной упаковке, адаптированной для магазинов DIY. Сгруппированы в коробке по 5-10-20 шт.

VALENA™

выключатели / переключатели (продолжение)



7 741 01 + 7 741 51



7 741 04 + 7 703 01



7 742 14 + 7 704 71

Механизмы поставляются с лицевыми панелями и дополнительно комплектуются декоративными рамками (стр. 30-31)
Безвинтовые зажимы

Функции	Профессиональная упаковка*				Индивидуальная упаковка**					
	Белый ○	Слоновая Кость ●	Алюми- ний ●	Мин. Упак.	Белый ○	Мин. Упак.	Слоновая Кость ●	Мин. Упак.	Алюми- ний ●	Мин. Упак.
Выключатели 10 AX - 250 В~ - IP44										
Выключатель		7 742 01	7 741 01		10					
Переключатель на два направления		7 742 06	7 741 06		10					
Переключатель промежуточный		7 700 97	7 741 97		10					
Переключатель двухклавишный на два направления		7 700 98	7 741 98		10					
Выключатель двухполюсный		7 700 92	7 741 92		10					
Выключатели / переключатели 16 AX - 250 В~										
Переключатель на два направления		7 742 05	7 741 05	7 702 05	10					
Переключатель на два направления с подсветкой (Зеленая лампа 0,5 мА - 230 В Кат.№ 7 758 97)		7 742 03	7 741 03	7 702 03	10					
Выключатель двухполюсный		7 742 04	7 741 04	7 702 04	10					
Выключатель двухполюсный с индикацией (Оранжевая лампа 1 мА - 230 В Кат. № 7 758 98)		7 742 14	7 741 14	7 702 14	10					
3-х полюсные выключатели - 10 AX - 400 В~										
Трехполюсный выключатели (для люминесцентных светильников с электромагнитным ПРА) 10 AX - 400 В		7 744 03	7 743 03	7 701 03	10					

* Профессиональная упаковка - изделия без индивидуальной упаковки, сгруппированные в коробке по 1-5-10 шт.

** Индивидуальная упаковка - каждое изделие поставляется в индивидуальной упаковке, адаптированной для магазинов DIY. Сгруппированы в коробке по 5-10-20 шт.

Выключатели / переключатели без фиксации



7 743 12 + 7 743 51



7 701 13 + 7 703 51



7 744 19
+ 7 744 51



7 741 17 + 7 743 51

Механизмы поставляются с лицевыми панелями и дополнительно комплектуются декоративными рамками (стр. 30 - 31). Безвинтовые зажимы

Функции	Профессиональная упаковка*				Индивидуальная упаковка**					
	Белый ○	Слоновая Кость ●	Алюми- ний ●	Мин. Упак.	Белый ○	Мин. Упак.	Слоновая Кость ●	Мин. Упак.	Алюми- ний ●	Мин. Упак.
Выключатели / переключатели без фиксации 10 А - 250 В~										
Выключатель без фиксации		7 744 11	7 743 11	7 701 11	10	6 942 67	10	6 956 07	10	
Выключатель без фиксации с символом лампы		7 744 12	7 743 12	7 701 12	10					
Выключатель без фиксации с символом звонка		7 742 16	7 741 16	7 702 16	10					
Переключатель без фиксации двухклавишный		7 742 18	7 741 18	7 702 18	1					
Переключатель без фиксации перекидной со шнуром		7 744 19	7 743 19	7 701 19	1					
Выключатель без фиксации с подсветкой с символом лампы (Зеленая лампа 1 мА - 230 В Кат. № 7 758 90)		7 744 13	7 743 13	7 701 13	10					
Выключатель без фиксации с подсветкой с символом звонка (Зеленая лампа 1 мА - 230 В Кат. № 7 758 90)		7 742 15	7 741 15	7 702 15	10					
Шнур. Длина 1,5 м		0 898 05			10					
Выключатель без фиксации 10 А - 250 В~ - IP44										
Выключатель без фиксации с символом звонка		7 700 99	7 741 99		10					
Выключатели / переключатели без фиксации 10 А - 12 В~										
Выключатель без фиксации с подсветкой с символом звонка (Зеленая лампа 15 мА - 8-12 В Кат. № 7 758 99)		7 744 15	7 743 15	7 701 15	10					
Выключатель без фиксации с подсветкой с держателем этикетки (Зеленая лампа 15 мА - 8-12 В Кат. № 7 758 99)		7 742 17	7 741 17	7 702 17	10					

* Профессиональная упаковка - изделия без индивидуальной упаковки, сгруппированные в коробке по 1-5-10 шт.

** Индивидуальная упаковка - каждое изделие поставляется в индивидуальной упаковке, адаптированной для магазинов DIY. Сгруппированы в коробке по 5-10-20 шт.

VALENA™

Датчики движения. Светорегуляторы



7 700 89 + 7 744 51



7 741 60 + 7 743 51



7 700 74 + 7 744 61

Механизмы поставляются с лицевыми панелями и дополнительно комплектуются декоративными рамками (стр. 30-31)
Монтаж на винтах или захватах

Функции	Профессиональная упаковка*				Индивидуальная упаковка**					
	Белый ○	Слоновая Кость ●	Алюми- ний ●	Мин. Упак.	Белый ○	Мин. Упак.	Слоновая Кость ●	Мин. Упак.	Алюми- ний ●	Мин. Упак.
Датчики движения										
Датчик движения стандартный. 60-300 Вт для ламп накаливания и галогенных. 230 В~. Задержка отключения: 6 с – 6 мин. Заменяет традиционный выключатель без дополнительных электромонтажных работ. Угол обнаружения: 130°		7 742 28	7 741 28	7 702 28	1					
Датчик движения с ручным управлением, с нейтралью. 1000 Вт для ламп накаливания и галогенных. 230 В~ 500 ВА для низковольтных ламп с ферромагнитным трансформатором, люминесцентных и компактных ламп. 100 ВА для вентиляторов. Задержка отключения: 1 с – 16 мин. Угол обнаружения: 180°. Может управляться дистанционно с помощью кнопки с Н.З. контактом		7 700 89	7 741 89	7 702 89	1					
Светорегуляторы 230 В~ - 50 Гц										
Светорегулятор поворотный. Вкл. и выкл. нажатием. Включение и регулирование поворотом рукоятки 100–1000 Вт для ламп накаливания и галогенных. 230 В~ 100-1000 ВА для низковольтных ламп с ферромагнитным трансформатором		7 700 60	7 741 60	7 702 60	1					
Регулирование и управление поворотом рукоятки. 40–400 Вт для ламп накаливания и галогенных. 230 В~ 40–400 ВА для низковольтных ламп с ферромагнитным трансформатором		7 700 61	7 741 61	7 702 61	1	6 942 88	1	6 956 28	1	6 943 48
Кнопочный светорегулятор – 40-400 Вт. С кнопкой вкл./выкл. и отдельной кнопкой + / – для регулировки яркости 40–400 Вт для ламп накаливания и галогенных. 230 В~ 40–400 ВА для низковольтных ламп с ферромагнитным трансформатором. Может управляться дистанционно с помощью кнопки без подсветки или переключателя на 2 напр.		7 700 62	7 741 62	7 702 62	1					
Кнопочный светорегулятор – 40-600 Вт. С кнопкой вкл./выкл. и отдельной кнопкой + / – для регулировки яркости 40–600 Вт для ламп накаливания и галогенных. 230 В~ 40–600 ВА для низковольтных ламп с ферромагнитным трансформатором.		7 700 74	7 741 74	7 702 74	1	6 942 89	1	6 956 29	1	

* Профессиональная упаковка - изделия без индивидуальной упаковки, сгруппированные в коробке по 1-5-10 шт.

** Индивидуальная упаковка - каждое изделие поставляется в индивидуальной упаковке, адаптированной для магазинов DIY. Сгруппированы в коробке по 5-10-20 шт.



управление приводами, выключатели для гостиничных номеров, термостаты, розетки TV



7 743 04 + 7 703 11



7 742 34 + 7 744 51



7 741 35 + 7 700 20



7 743 29 + 7 703 01

Механизмы поставляются с лицевыми панелями и комплектуются декоративными рамками (стр. 30-31)
Монтаж на винтах или захватах

Функции	Профессиональная упаковка*				Индивидуальная упаковка**					
	Белый ○	Слоновая Кость ●	Алюми- ний ●	Мин. Упак.	Белый ○	Мин. Упак.	Слоновая Кость ●	Мин. Упак.	Алюми- ний ●	Мин. Упак.
Механизмы управления приводами рольставней 10 А – 250 В~										
Переключатель с механической блокировкой		7 744 04	7 743 04	7 701 04	1					
Переключатель без фиксации с электрической блокировкой		7 744 14	7 743 14	7 701 14	1					
Выключатели для гостиничных номеров										
Стандартный. Совместимость со смарт-картой для гостиничного номера макс. шириной 54 мм		7 742 34	7 741 34	7 702 34	10					
С выдержкой времени. Совместимость со смарт-картой для гостиничного номера макс. шириной 54 мм или ключом-карточкой Кат. № 0 898 06. Выдержка времени ок. 30 с после извлечения карты		7 742 35	7 741 35	7 702 35	1					
Термостаты										
Стандартный. Контакт НО/НЗ для регулирования систем отопления или кондиционирования воздуха		7 742 26	7 741 26	7 702 26	1					
Комфорт с выключателем. Ручное или автоматическое переключение в экономичный режим по сигналам от внешнего таймера. 230 В~		7 742 27	7 741 27	7 702 27	1					
Для систем теплых полов. Переход с комфортного на экономичный режим по сигналам от внешнего таймера. 230 В~. Поставляется с датчиком температуры пола длиной 4 м		7 700 91	7 741 91	7 702 91	1					
Запасной датчик для теплого пола. Длина 4 м.			7 700 93		1					
Одиночные TV - розетки										
Для штекеров Ø 9,5 мм TV-штекер: 4–2400 МГц										
Розетка TV - подключение звезда. Затухание ≤ 1,5 дБ		7 744 29	7 743 29	7 701 29	10	6 942 84	10	6 956 18	10	6 943 45 10
Розетка TV - оконечная. Затухание ≤ 10 дБ		7 744 30	7 743 30	7 701 30	10	6 942 76	10	6 956 17	10	
Розетка TV - проходная. Затухание ≤ 14 дБ		7 744 31	7 743 31	7 701 31	10	6 942 91	10	6 956 25	10	6 943 46 10

* Профессиональная упаковка - изделия без индивидуальной упаковки, сгруппированные в коробке по 1-5-10 шт.

** Индивидуальная упаковка - каждое изделие поставляется в индивидуальной упаковке, адаптированной для магазинов DIY. Сгруппированы в коробке по 5-10-20 шт.

VALENA™

розетки TV-R, розетки TV-R-SAT, информационные розетки



7 701 36 + 7 703 91



7 744 32 + 7 744 51



7 743 42



7 741 46 + 7 743 51



7 741 44 + 7 743 51

Механизмы поставляются с лицевыми панелями и комплектуются декоративными рамками (стр. 30-31)
Монтаж на винтах или захватах

Функции	Профессиональная упаковка*				Индивидуальная упаковка**					
	Белый ○	Слоновая Кость ●	Алюми- ний ●	Мин. Упак.	Белый ○	Мин. Упак.	Слоновая Кость ●	Мин. Упак.	Алюми- ний ●	Мин. Упак.
Розетки TV-R										
Для штекеров Ø 9,5 мм. TV-штекер: 4–862 МГц. R-гнездо: 87,5–108 МГц										
Розетка TV-R - подключение звезда. Затухание ≤ 1,5 дБ		7 744 32	7 743 32	7 701 32	10					
Розетка TV-R - оконечная. Затухание ≤ 10 дБ		7 744 33	7 743 33	7 701 33	10	6 942 85	10	6 956 20	10	
Розетка TV-R - проходная. Затухание ≤ 14 дБ		7 744 34	7 743 34	7 701 34	10					
Лицевая панель для розетки TV-R 30 мм с винтом для монтажа на розетки других производителей, например, DX Contera, Televes и Hirschmann		7 744 42	7 743 42	7 701 42	10					
Розетки TV-R-SAT										
Для штекеров Ø 9,5 мм. Оснащены механизмом быстрого подключения (не требуется зачистка проводящей части кабеля) TV-штекер: 4–862 МГц R-гнездо: 87,5–108 МГц SAT (IF + IF 2) 950–2400 МГц										
Розетка TV-R-SAT - подключение звезда. Затухание ≤ 1,5 дБ		7 744 35	7 743 35	7 701 35	10	6 956 38	10	6 956 39	10	
Розетка TV-R-SAT двухкабельная - Затухание ≤ 1,5 дБ. 2 независимых входа позволяют добавить спутниковый канал без изменения существующей структуры эфирного ТВ		7 704 10	7 741 10	7 702 10	10	6 943 71	10	6 943 73	10	6 943 75
Розетка TV-R-SAT - оконечная. Затухание ≤ 10 дБ		7 744 36	7 743 36	7 701 36	10	6 942 77	10	6 956 19	10	
Розетка TV-R-SAT - проходная. Затухание ≤ 14 дБ		7 744 37	7 743 37	7 701 37	10					
Информационные розетки Кат. 6										
Механизмы, поставляемые с лицевыми панелями, для установки с рамками (стр. 30-31). Монтаж на винтах или захватах. Розетки быстрого подключения – без применения спец. инстр. Контакты, маркированные двойными цветовыми кодами										
Розетка RJ45 UTP - 1 выход - с захватами		7 742 46	7 741 46	7 702 46	10					
Розетка RJ45 UTP - 2 выхода - с захватами		7 742 47	7 741 47	7 702 47	10					
Розетка RJ45 FTP - 1 выход - без захватов		7 742 32	7 741 32	7 702 32	10					
Розетка RJ45 STP - 1 выход - без захватов		7 742 44	7 741 44	7 702 44	10					

* Профессиональная упаковка - изделия без индивидуальной упаковки, сгруппированные в коробке по 1-5-10 шт.

** Индивидуальная упаковка - каждое изделие поставляется в индивидуальной упаковке, адаптированной для магазинов DIY. Сгруппированы в коробке по 5-10-20 шт.



7 702 31 + 7 703 71



7 744 38 + 7 744 51



7 702 80 + 7 703 31



7 743 24 + 7 743 51



7 702 85 + 7 703 51



7 702 82 + 7 703 51

Механизмы поставляются с лицевыми панелями и комплектуются декоративными рамками (стр. 30-31)
Монтаж на винтах или захватах

Функции	Профессиональная упаковка*				Индивидуальная упаковка**						
	Белый ○	Слоновая Кость ●	Алюми- ний ●	Мин. Упак.	Белый ○	Мин. Упак.	Слоновая Кость ●	Мин. Упак.	Алюми- ний ●	Мин. Упак.	
Информационные розетки Кат. 5е											
Механизмы, поставляемые с лицевыми панелями, для установки с рамками (стр.30-31). Монтаж на винтах или захватах. Розетки быстрого подключения – без применения спец. инстр. Контакты, маркированные двойными цветовыми кодами											
Розетка RJ 45 UTP - 1 выход - с захватами		7 742 30	7 741 30	7 702 30	10	6 942 86	10	6 956 24	10	6 943 34	10
Розетка RJ 45 UTP - 2 выхода - с захватами		7 742 31	7 741 31	7 702 31	10	6 942 92	10	6 956 26	10		
Телефонные розетки											
С самозачищающимися контактами. Способ монтажа – поворот контактного механизма на 1/4 оборота											
Розетка RJ11 - 4 контакта - 1 выход		7 744 38	7 743 38	7 701 38	10	6 942 74	10	6 956 22	10	6 943 47	10
Розетка RJ11 - 4 контакта - 2 выхода		7 744 39	7 743 39	7 701 39	10	6 942 75	10	6 967 42	10		10
Двойная розетка RJ 45 Кат. 6 UTP + RJ 11 - Без захватов		7 700 80	7 741 80	7 702 80	10	6 953 39	10	6 953 29	10		
Розетки для акустических колонок											
Оборудованы коннекторами стандарта DIN 41 529 Для проводников сечением 0,75–5 мм ² Винтовые зажимы											
Одиночная розетка для колонок		7 742 23	7 741 23	7 702 23	10						
Двойная розетка для колонок		7 744 24	7 743 24	7 701 24	10	6 942 83	10	6 956 21	10		
Розетки для аудио и видеоприборов											
Розетка HDMI для аудио/видеоприборов - Розетка HDMI типа A для аудио/видеоприборов. Используется для передачи потоков цифровых аудио/видеоданных высокой четкости от источника (привода HD-DVD или Blu-Ray, игровой консоли, компьютера и т.п.) к совместимому с ним приемному устройству (плазменному, ЖК дисплею)		7 700 85	7 741 85	7 702 85	1						
Розетка HD 15 для видеоприборов - Для подключения монитора ПК, плазменного экрана, видеопроектора по стандарту VGA, XGA или VESA		7 700 83	7 741 83	7 702 83	1						
Тройная розетка RCA - Для совместного подключения любых усилителей, DVD-приводов, периферийного оборудования типа VCR для передачи видеоданных и стереофонических аудиоданных		7 700 84	7 741 84	7 702 84	1						
Розетки HD 15 + гнездо для аудиосигналов		7 700 82	7 741 82	7 702 82	1						

* Профессиональная упаковка - изделия без индивидуальной упаковки, сгруппированные в коробке по 1-5-10 шт.

** Индивидуальная упаковка - каждое изделие поставляется в индивидуальной упаковке, адаптированной для магазинов DIY. Сгруппированы в коробке по 5-10-20 шт.

VALENA™

розетки 2К, розетки 2К+3



7 743 16 + 7 743 51



7 744 21 + 7 744 51



7 702 11 + 7 703 71



7 743 27 + 7 701 51

Функции	Профессиональная упаковка*				Индивидуальная упаковка**						
	Белый ○	Слоновая Кость ●	Алюми- ний ●	Мин. Упак.	Белый ○	Мин. Упак.	Слоновая Кость ●	Мин. Упак.	Алюми- ний ●	Мин. Упак.	
Розетки 2К 10/16 А – 250 В~											
Винтовые зажимы		7 744 16	7 743 16	7 701 16	10	6 942 68	20	6 956 11	20	6 943 41	10
Силовые розетки 10/16 А – 250 В~											
Розетка 2К+3 - автоматические клеммы - защитные шторки		7 742 22	7 741 22	7 702 11	10	6 943 78	20	6 943 77	20	6 943 76	10
Розетка 2К+3 – винтовые зажимы		7 744 20	7 743 20	7 701 20	10	6 942 80	20	6 956 12	20	6 943 42	10
Розетка 2К+3 с защитными шторками – винтовые зажимы		7 744 21	7 743 21	7 701 21	10	6 942 69	20	6 956 13	20	6 943 43	10
Розетка 2К+3 с откидной крышкой – винтовые зажимы		7 744 22	7 743 22	7 701 22	10	6 942 70	10	6 956 14	10		
Розетка 2К+3 с механической системой выталкивания вилки – винтовые зажимы		7 743 94	7 743 95	7 701 94	5						
Немецкий стандарт Силовые розетки 10/16 А – 250 В~											
Розетка 2К+3 с красной лицевой панелью и блокировкой. Винтовые зажимы. Использовать с ключом Кат. № 0 502 99 – винтовые зажимы		7 743 27 (Красный)			10						
Ключ блокировки (предназначен для подключения к розетке Кат. № 7 743 27)		0 502 99			10						

* Профессиональная упаковка - изделия без индивидуальной упаковки, сгруппированные в коробке по 1-5-10 шт.

** Индивидуальная упаковка - каждое изделие поставляется в индивидуальной упаковке, адаптированной для магазинов DIY. Сгруппированы в коробке по 5-10-20 шт.

Кат №, выделенные красным: Новая продукция



7 704 70 + 7 744 51

Механизмы поставляются с лицевыми панелями и комплектуются декоративными рамками (стр. 30-31)
Монтаж на винтах или захватах

Функции	Профессиональная упаковка*				Индивидуальная упаковка**					
	Белый	Слоновая Кость	Алюминий	Мин. Упак.	Белый	Мин. Упак.	Слоновая Кость	Мин. Упак.	Алюминий	Мин. Упак.
Розетка USB Соответствует стандарту IEC 62684-2011-01. Для зарядки мобильных устройств: смартфоны, планшетные компьютеры, MP3/MP4 проигрыватели. Макс. ток 1500 мА. Потребление в пассивном режиме < 0.1 Вт SELV Класса II соответствует директиве EEC по унификации стандарта разъемов подзарядки мобильных устройств.										
	7 704 70	7 741 70	7 702 70	10	6 943 70	10	6 943 72	10	6 943 74	1

* Профессиональная упаковка - изделия без индивидуальной упаковки, сгруппированные в коробке по 1-5-10 шт.

** Индивидуальная упаковка - каждое изделие поставляется в индивидуальной упаковке, адаптированной для магазинов DIY. Сгруппированы в коробке по 5-10-20 шт.

Пример использования

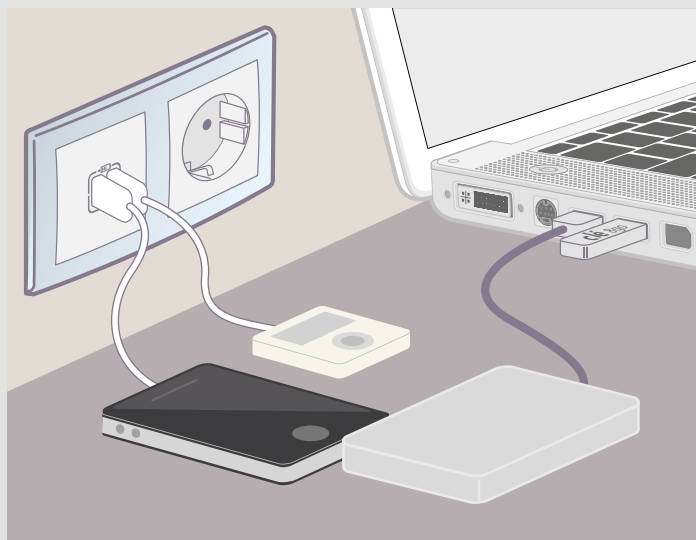
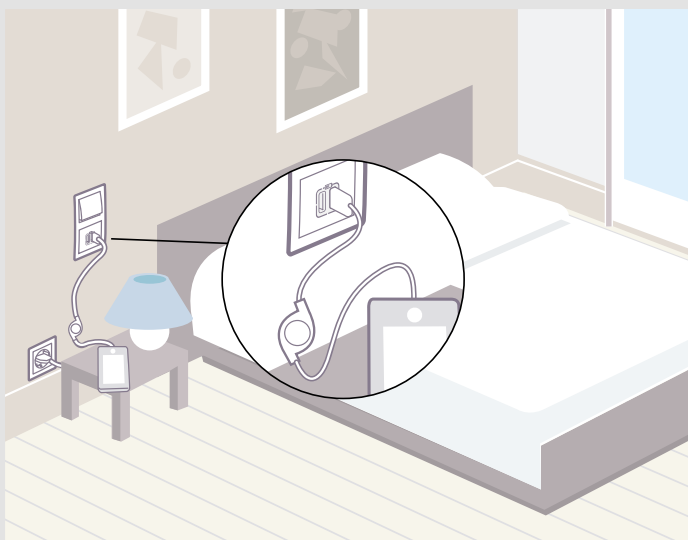

Установив рядом с кроватью зарядное устройство USB, Вы можете заряжать мобильное устройство всю ночь, не используя силовую розетку 2К+3.

При установке рядом с ПК зарядное устройство USB освобождает на нём USB порты и освобождает от необходимости его включения для зарядки.

VALENA™

розеточные блоки, заглушки, влагозащитные рамки, аксессуары для монтажа



7 743 71



7 743 47 + 7 743 51



7 744 50

Функции	Профессиональная упаковка*				Индивидуальная упаковка**						
	Белый ○	Слоновая Кость ●	Алюми- ний ●	Мин. Упак.	Белый ○	Мин. Упак.	Слоновая Кость ●	Мин. Упак.	Алюми- ний ●	Мин. Упак.	
Немецкий стандарт Силовые розетки 16 А – 250 В~ – IP 44											
Розетка 2К+3 с откидной прозрачной крышкой и защитными шторками для защиты от детей – винтовые зажимы		7 742 20	7 741 20		10	6 956 41	10	6 956 40	10		
Немецкий стандарт Розеточные блоки 16 А – 250 В~											
Встроенный монтаж в одноместной монтажной коробке диам. 60 мм Поставляются в сборе (лицевая панель и рамка)											
Розетка 2 x 2К+3 – винтовые зажимы		7 744 00	7 743 70	7 701 00	5	6 942 72	10	6 956 16	10	6 943 35	10
Розетка 2 x 2К+3 с защитными шторками для защиты детей		7 744 27	7 743 71	7 701 27	5	6 942 82	10	6 956 44	5		
Вывод кабеля - Заглушки											
Механизмы, поставляемые с лицевыми панелями, для установки с рамками (стр. 30-31). Монтаж на винтах или захватах											
Вывод кабеля		7 744 47	7 743 47	7 701 47	10						
Заглушка		7 744 46	7 743 46	7 701 46	10						
Влагозащищенные рамки – IP 44											
Рамка IP44 - Совместимы с любыми механизмами, кроме IP 44, только для 1-местной установки Рамка IP 44 с откидной прозрачной крышкой		7 744 50	7 743 50	7 701 50	10	6 956 43	10	6 956 42	10		
Аксессуары для монтажа											
Накладная коробка, 1 пост		7 761 81	7 761 31		10						
Накладная коробка, 2 поста		7 761 82	7 761 32		5						
Накладная коробка, 3 поста		7 761 83	7 761 33		5						
Лампочки запасные											
Цвет зеленый - 0,5мА - 230В			7 758 97		10						
Цвет оранжевый - 1мА - 230В			7 758 98		10						
Цвет зеленый - 15мА - 12В			7 758 99		10						
Цвет зеленый - 1мА - 230В			7 758 90		10						

* Профессиональная упаковка - изделия без индивидуальной упаковки, сгруппированные в коробке по 1-5-10 шт.

** Индивидуальная упаковка - каждое изделие поставляется в индивидуальной упаковке, адаптированной для магазинов DIY. Сгруппированы в коробке по 5-10-20 шт.



VALENA™

■ Создано для свободы творчества



■ Новая концепция для цвета Алюминий

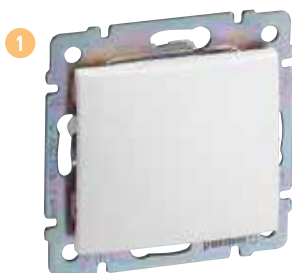

У Вас есть стандартный механизм с лицевой панелью Белого цвета или цвета Слоновая кость



Замените лицевую панель на новую, цвета Алюминий, не меняя механизм



Добавьте рамку на Ваш вкус

НОВАЯ КОНЦЕПЦИЯ ДЛЯ ЦВЕТА АЛЮМИНИЙ



ОБНОВИТЕ ВАШ ИНТЕРЬЕР



1 У Вас есть стандартный механизм с лицевой панелью Белого цвета или цвета Слоновая кость



2 Замените лицевую панель на новую, цвета Алюминий, не меняя механизм



3 Добавьте рамку на Ваш вкус

ФУНКЦИИ			ЛИЦЕВЫЕ ПАНЕЛИ - ЦВЕТ АЛЮМИНИЙ					
			Для одиночной нагрузки	Для двойной нагрузки	Розетки 2К+3 Немецкий стандарт	Розетки 2К+3 Немецкий стандарт - Защитные шторки	Для одиночных розеток RJ45	Для одиночных TV розеток
Выключатель 10 АХ - 250 В~		7 744 01 7 743 01	7 702 51	-	-	-	-	-
Переключатель на 2 направления 10 АХ - 250 В~		7 744 06 7 743 06	7 702 51	-	-	-	-	-
Переключатель промежуточный 10 АХ - 250 В~		7 744 07 7 743 07	7 702 51	-	-	-	-	-
Выключатель без фиксации 10 А - 250 В~		7 744 11 7 743 11	7 702 51	-	-	-	-	-
Переключатель на 2 направления 16 АХ - 250 В~		7 742 05 7 741 05	7 702 51	-	-	-	-	-
Выключатель двухклавишный 10 АХ - 250 В~		7 744 05 7 743 05	-	7 702 52	-	-	-	-
Переключатель двухклавишный на 2 направления 10 АХ - 250 В~		7 744 08 7 743 08	-	7 702 52	-	-	-	-
Переключатель без фиксации двухклавишный 10 А - 250 В~		7 742 18 7 741 18	-	7 702 52	-	-	-	-
Розетка 2К+3 10/16 А - 250 В~ Немецкий стандарт - винтовые зажимы		7 744 20 7 743 20	-	-	7 702 53	7 702 57	-	-
Розетка 2К+3 10/16 А - 250 В~ Немецкий стандарт - С защитными шторками - винтовые зажимы		7 744 21 7 743 21	-	-	-	7 702 57	-	-
Розетка RJ 45 UTP Кат.5е - 1 выход - с захватами		7 742 30 7 741 30	-	-	-	-	7 702 55	-
Розетка RJ 45 UTP Кат.6 - 1 выход - с захватами		7 742 46 7 741 46	-	-	-	-	7 702 55	-
Розетка TV одиночная - подключение звезда. Затухание ≤ 1,5 дБ		7 744 29 7 743 29	-	-	-	-	-	7 702 56
Розетка TV - оконечная. Затухание ≤ 10 дБ		7 744 30 7 743 30	-	-	-	-	-	7 702 56
Розетка TV - проходная. Затухание ≤ 14 дБ		7 744 31 7 743 31	-	-	-	-	-	7 702 56

таблица выбора декоративных рамок

Рамки	Профессиональная упаковка*											
	Универсальные (горизонтальный и вертикальный монтаж)						Вертикальные					
	1 пост	Мин. Упак.	2 поста	Мин. Упак.	3 поста	Мин. Упак.	2 поста	Мин. Упак.	3 поста	Мин. Упак.	4 поста	Мин. Упак.
Слоновая Кость	7 743 51	10	7 743 52	10	7 743 53	2	7 743 56	10	7 743 57	2	7 743 58	1
Слоновая Кость/ Золотой штрих	7 741 51	10	7 741 52	10	7 741 53	2	7 741 56	10	7 741 57	2	7 741 58	1
Матовое Золото	7 703 01	10	7 703 02	10	7 703 03	2					-	-
Тонированное Дерево	7 703 11	10	7 703 12	10	7 703 13	2					-	-
Золото Барокко	7 700 20	10	-	-	-	-	-	-	-	-	-	-
Белый	7 744 51	10	7 744 52	10	7 744 53	2	7 744 56	10	7 744 57	2	7 744 58	1
Белый/ Кристалл	7 744 61	10	7 744 62	10	7 744 63	2	7 744 66	10	7 744 67	2	7 744 68	1
Белый/ Серебряный штрих	7 704 91	10	7 704 92	10	7 704 93	2	7 704 96	10	7 704 97	2	7 704 98	1
Жемчужный	7 704 71	10	7 704 72	10	7 704 73	2	7 704 76	10	7 704 76	2	-	-
«Гусиные лапки»	7 704 20	10	-	-	-	-	-	-	-	-	-	-
Модерн	7 700 01	10	7 700 02	10	7 700 03	2	7 700 06	10	7 700 07	2	7 700 08	1
Терра	7 700 11	10	7 700 12	10	7 700 13	2	7 700 16	10	7 700 17	2	7 700 18	1
Кантри	7 700 21	10	7 700 22	10	7 700 23	2	7 700 26	10	7 700 27	2	7 70 028	1
Алюминий	7 701 51	10	7 701 52	10	7 701 53	2	7 701 56	10	7 7015 7	2	7 701 58	1
Титан / Золотой штрих	7 703 61	10	7 703 62	10	7 703 63	2	7 703 66	10	7 703 67	2	7 703 68	1
Алюминий/ Серебряный штрих	7 703 51	10	7 703 52	10	7 703 53	2	7 703 56	10	7 703 57	2	7 703 58	1
Темное дерево/ Серый штрих	7 703 71	10	7 703 72	10	7 703 73	2	7 703 76	10	7 703 77	2	7 703 78	1
Светлое дерево/ Серый штрих	7 703 81	10	7 703 82	10	7 703 83	2	7 703 86	10	7 703 87	2	7 703 88	1
Ноктюрн/ Серый штрих	7 703 91	10	7 703 92	10	7 703 93	2	7 703 96	10	7 703 97	2	7 703 98	1
Алюминий матовый	7 703 31	10	7 703 32	10	7 703 33	2					-	-
Алюминий модерн	7 703 41	10	7 703 42	10	7 703 43	2					-	-

* Профессиональная упаковка - изделия без индивидуальной упаковки, сгруппированные в коробке по 1-5-10 шт.

					Индивидуальная упаковка**							
		Универсальные (горизонтальный и вертикальный монтаж)			Горизонтальные						Универсальные (горизонтальный и вертикальный монтаж)	
5 постов	Мин. Упак.	4 поста	5 постов	Мин. Упак.	1 пост	Мин. Упак.	2 поста	Мин. Упак.	3 поста	Мин. Упак.	4 поста	Мин. Упак.
7 743 59	1	7 743 54	7 743 55	1	6 956 31	40	6 956 32	20	6 956 33	10	6 956 34	10
7 741 59	1	7 741 54	7 741 55	1	-	-	-	-	-	-	-	-
-	-	7 703 04	7 703 05	1	6 943 59	10	6 943 60	10	6 943 61	10	6 943 68	5
-	-	7 703 14	7 703 15	1	6 943 62	10	6 943 63	10	6 943 64	10	6 943 69	5
-	-	-	-	-	6 943 67	10	-	-	-	-	-	-
7 744 59	1	7 744 54	7 744 55	1	6 942 40	40	6 942 41	20	6 942 42	10	6 942 55	10
7 744 69	1	7 744 64	7 744 65	1	-	-	-	-	-	-	-	-
7 704 99	1	7 704 94	7 704 95	1	-	-	-	-	-	-	-	-
-	-	7 704 74	7 704 75		6 943 50	10	6 943 51	10	6 943 52	10	6 943 81	5
-	-	-	-	-	6 943 49	10						
7 700 09	1	7 700 04	7 700 05	1	6 957 51	10	6 957 52	10	6 957 53	10	6 957 54	5
7 700 19	1	7 700 14	7 700 15	1	6 957 56	10	6 957 57	10	6 957 58	10	6 957 59	5
7 700 29	1	7 700 24	7 700 25	1	6 957 61	10	6 957 62	10	6 957 63	10	6 957 64	5
7 701 59	1	7 701 54	7 701 55	1	6 943 30	10	6 943 31	10	6 943 32	10	6 943 33	5
7 703 69	1	7 703 64	7 703 65	1	-	-	-	-	-	-	-	-
7 703 59	1	7 703 54	7 703 55	1	-	-	-	-	-	-	-	-
7 703 79	1	7 703 74	7 703 75	1	6 967 34	10	6 967 35	10	6 967 36	10	6 967 37	5
7 703 89	1	7 703 84	7 70 385	1	6 967 30	10	6 967 31	10	6 967 32	10	6 967 33	5
7 703 99	1	7 703 94	7 703 95	1	6 967 38	10	6 967 39	10	6 967 40	10	6 967 41	5
-	-	7 703 34	7 703 35	1	6 943 53	10	6 943 54	10	6 943 55	10	6 943 79	5
-	-	7 703 44	7 703 45	1	6 943 56	10	6 943 57	10	6 943 58	10	6 943 80	5

** Индивидуальная упаковка - каждое изделие поставляется в индивидуальной упаковке, адаптированной для магазинов DIY. Сгруппированы в коробке по 5-10-20 шт.

ГАБАРИТНЫЕ РАЗМЕРЫ (ММ)

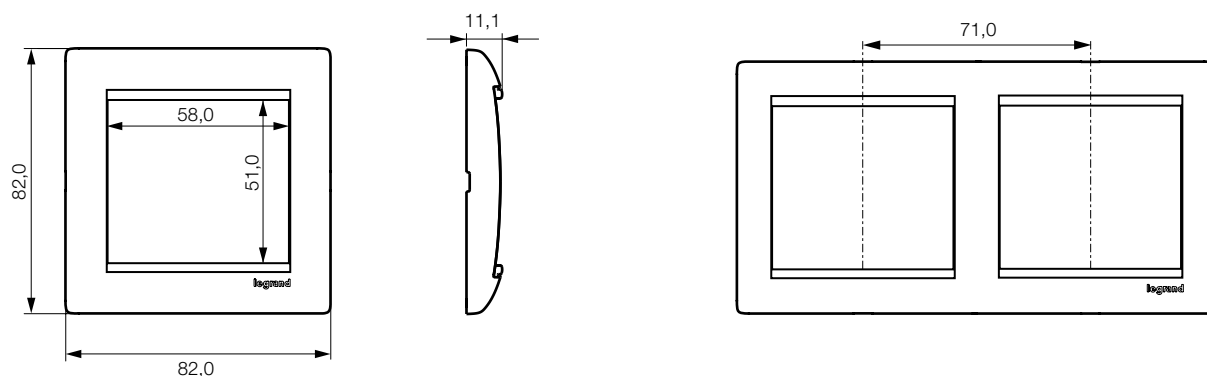

	82x82
	82x153
	82x224
	82x295
	82x366
	153x82

	224x82
	295x82
	366x82

ТЕХНИЧЕСКИЕ ХАРАКТЕРИСТИКИ

Степень защиты от механических ударов: IK 04 (0,5 Дж)

Материал: Поликарбонат

Износостойкость рамок, установленных в нормальных условиях эксплуатации, соответствует требуемой для данного типа изделий. Запрещается окрашивать рамки.

Огнестойкость: 650° С / 30 с

Температура хранения и эксплуатации: от минус 5° С до плюс 40° С

УХОД И ТЕХНИЧЕСКОЕ ОБСЛУЖИВАНИЕ

Рекомендуется чистка клавиш и рамок влажной тканью.

Не использовать агрессивные и коррозионные химические вещества.

Стойкость к действию чистящих средств:

- Вода
- Гексан (EN 60669-1)
- Денатурат
- Мыльная вода
- Жавелевая вода 10%
- Стеклоочиститель (этанол 1% vol бутилгликоль 6% vol)

Внимание! Перед использованием чистящих средств необходимо предварительно проверить их воздействие на изделие.



КОНЦЕПЦИЯ УПАКОВКИ

Индивидуальная упаковка

- Каждое изделие поставляется в индивидуальной упаковке
- На каждом типе упаковке размещены технические характеристики продукции и схемы подключения



Групповая упаковка (20, 10 и 5 штук)

- Идеальный размер для компактного хранения (габариты двух коробок Valena)
- Специальная перфорация для удобного доступа к продукции



Выкладка в углу



Выкладка вдоль стен



Выключатели и переключатели

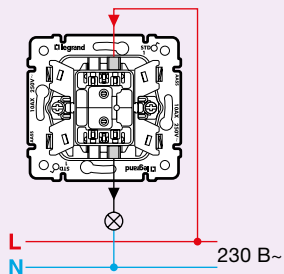

Выключатель
Кат. № 7 744 01 - 7 743 01 - 7 701 01
6 942 60 - 6 956 00 - 6 943 36

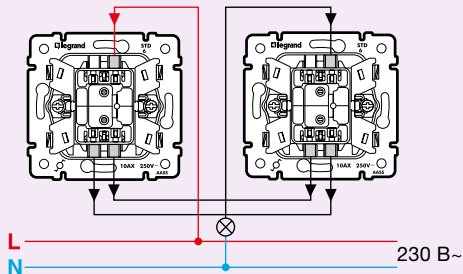

Переключатель на два направления
(управление с 2-х мест)
Кат. № 7 744 06 - 7 743 06 - 7 701 06
6 942 62 - 6 956 02 - 6 943 38

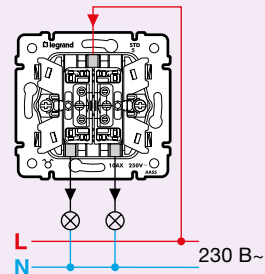

Выключатель двухклавишный
Кат. № 7 744 05 - 7 743 05 - 7 701 05
6 942 65 - 6 956 05 - 6 943 37

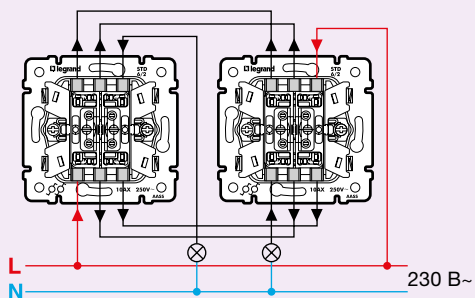

Переключатель двухклавишный на
два направления (управление двумя
нагрузками с 2-х мест)
Кат. № 7 744 08 - 7 743 08 - 7 701 08
6 942 66 - 6 956 04 - 6 943 39

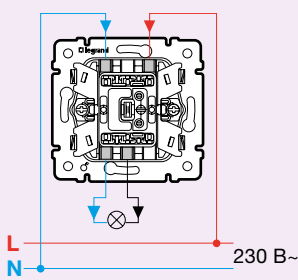

Двухполюсный выключатель
Кат. № 7 744 02 - 7 743 02 - 7 701 02

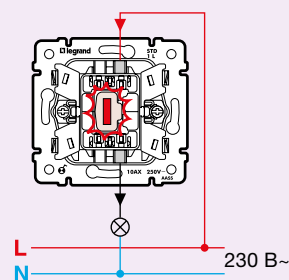

Выключатель с подсветкой
Кат. № 7 744 10 - 7 743 10 - 7 701 10
6 942 61 - 6 956 01 - 6 943 40

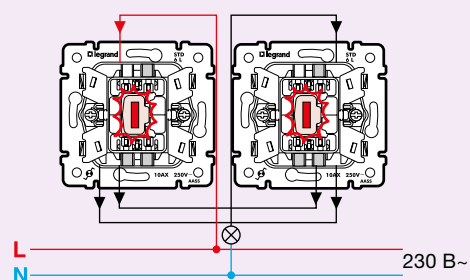

Переключатель на 2 направления с подсветкой
(управление с 2-х мест)
Кат. № 7 744 26 - 7 743 26 - 7 701 26

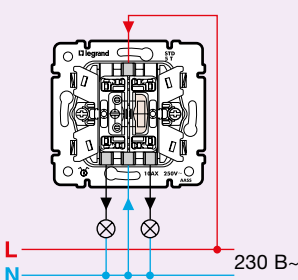

Выключатель двухклавишный с индикацией
Кат. № 7 744 45 - 7 743 45 - 7 701 45
6 942 78 - 6 956 06

Выключатели и переключатели

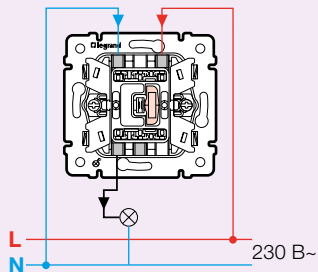

Переключатель на 2 направления с индикацией
Кат. № 7 744 25 - 7 743 25 - 7 701 25

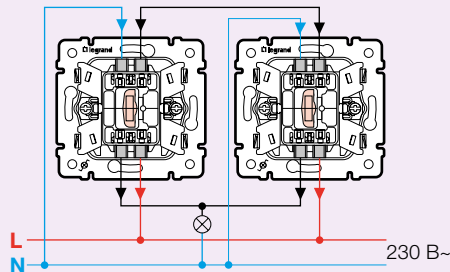

Переключатель на 2 направления с индикацией (управление с 2-х мест)
Кат. № 7 744 25 - 7 743 25 - 7 701 25

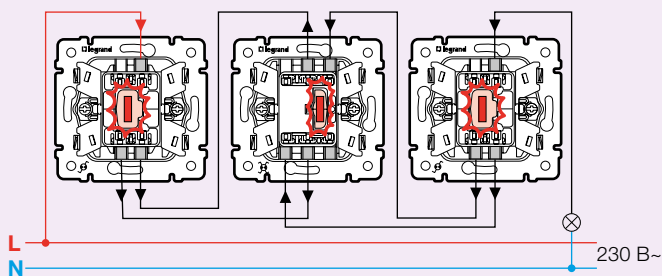

Переключатели на 2 направления и промежуточный переключатель с подсветкой (управление с 3-х мест)
7 743 26 + 7 743 48 + 7 743 26 (или 7 744 26 + 7 744 48 + 7 744 26)

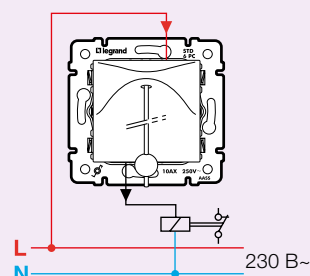

Переключатель без фиксации перекидной со шнуром
Кат. № 7 744 19 - 7 743 19 - 7 701 19

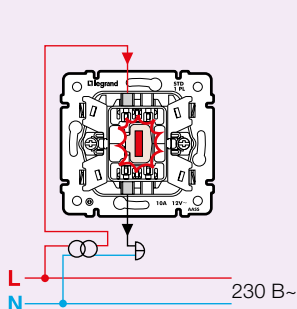

Выключатель без фиксации с подсветкой (с символом звонка)
Кат. № 7 744 15 - 7 743 15 - 7 701 15

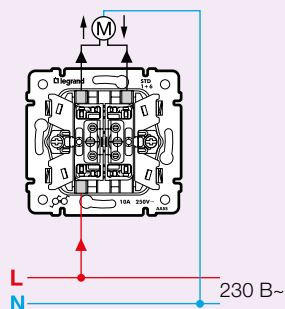

Переключатель с механической блокировкой для управления приводами рольставней
Кат. № 7 744 04 - 7 743 04 - 7 701 04

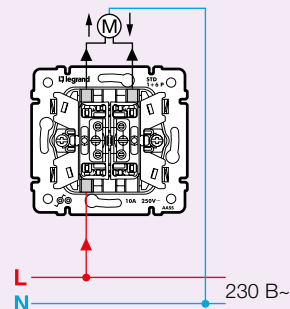

Переключатель без фиксации с электрической блокировкой для управления приводами рольставней
Кат. № 7 744 14 - 7 743 14 - 7 701 14

Датчик движения Кат. № 7 742 28 - 7 741 28 - 7 702 28

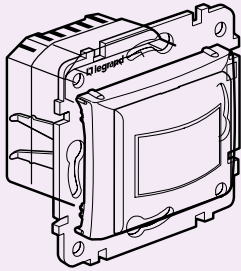

35°C 0°C 110-230 В~ 50/60 Гц			
			Макс.
230 В~	Мин.	60 Вт	60 Вт

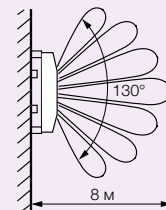
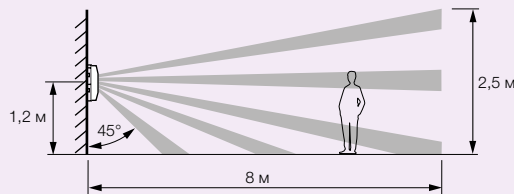
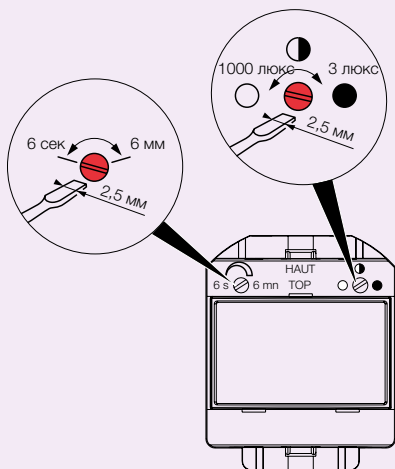
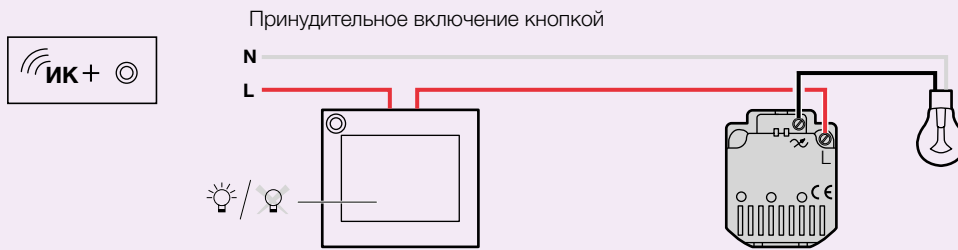
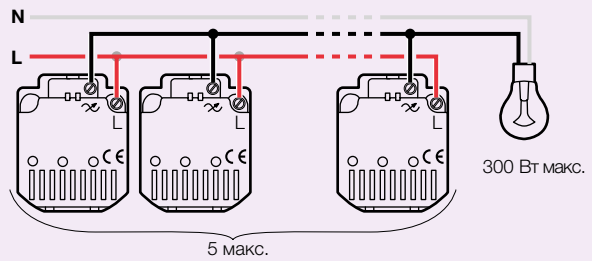
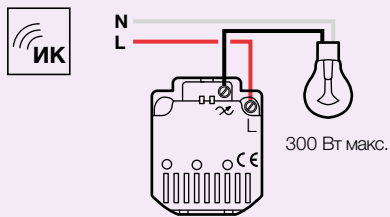

Датчик движения Кат. № 7 700 89 – 7 741 89 – 7 702 89

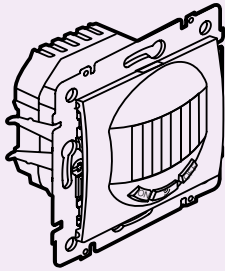

 35°C 0°C 110-240 В~ 50/60 Гц	 1000 Вт	 1000 Вт	 500 ВА	 500 ВА	 500 ВА	 500 ВА	 100 ВА	 I макс. < 2 А
---	-------------	-------------	------------	------------	------------	------------	------------	-------------------

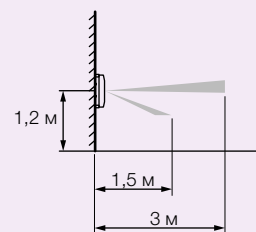
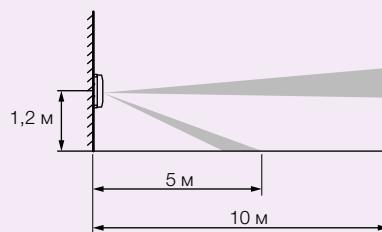
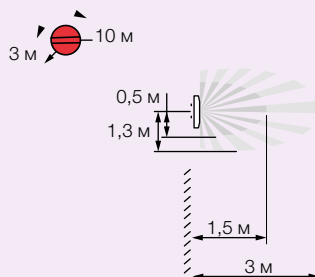
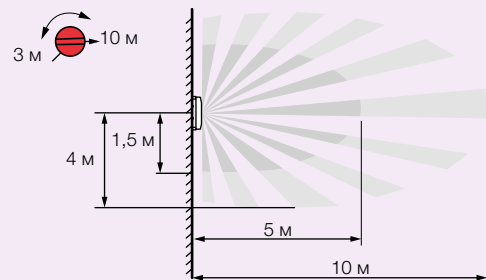
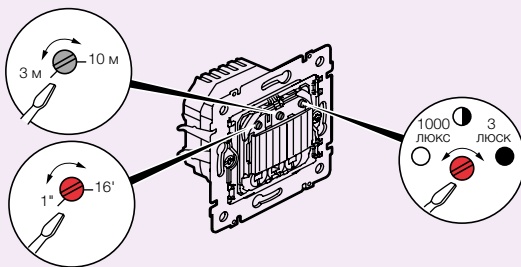
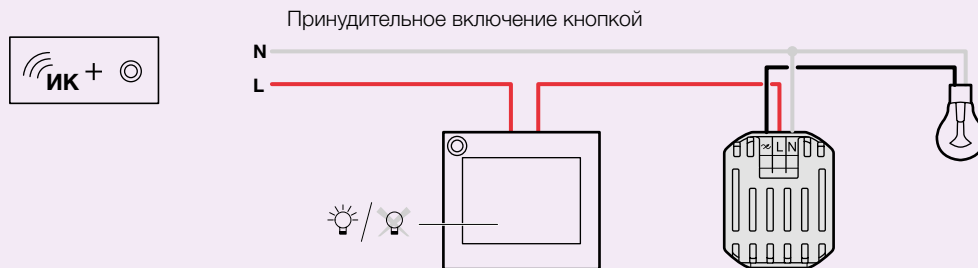
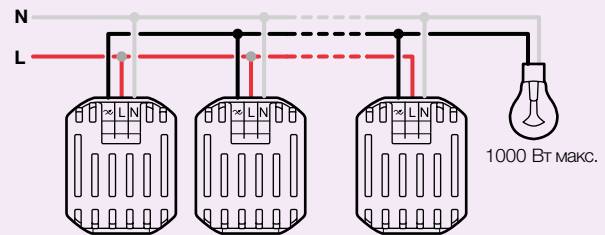
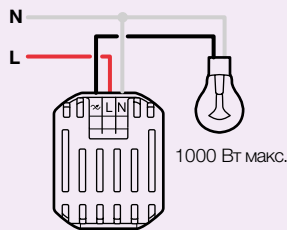

Светорегулятор Кат. № 7 700 60 – 7 741 60 – 7 702 60

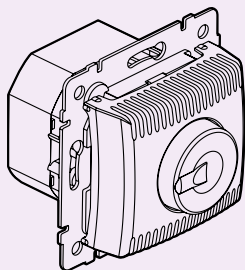

25° 230 В~ 50 Гц			
	Макс. 1000 Вт Мин. 100 Вт	Макс. 1000 Вт Мин. 100 Вт	Макс. 1000 ВА Мин. 100 ВА

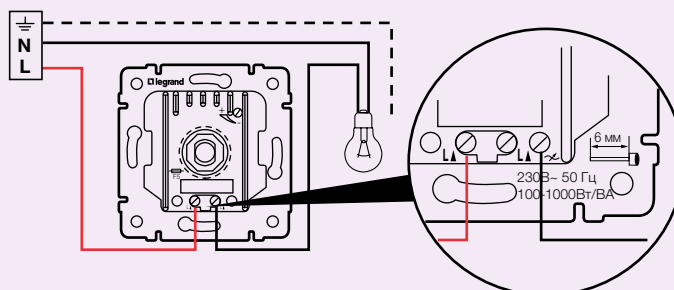
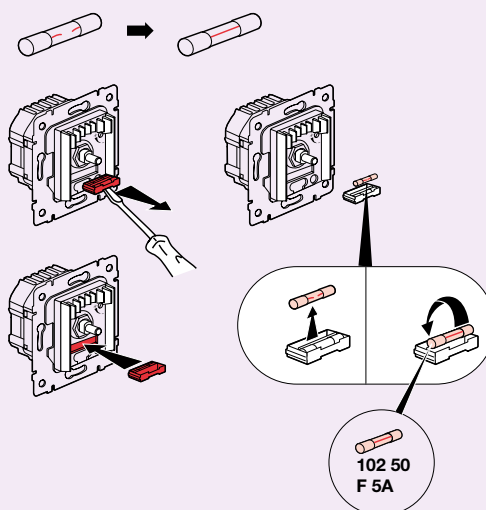
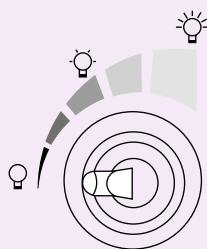
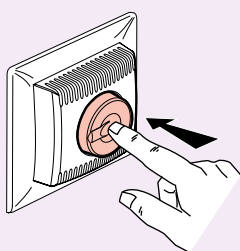

Управление от внешнего переключателя

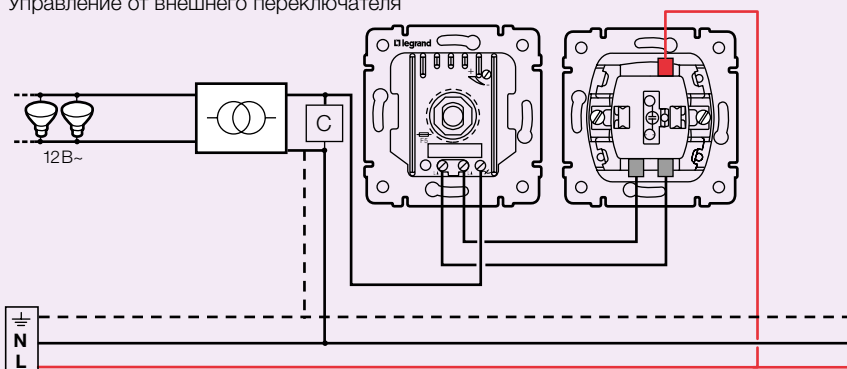
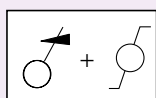

VALENA™

схемы подключения

Светорегулятор Кат. № 7 700 61 – 7 741 61 – 7 702 61 6 942 88 - 6 956 28 - 6 943 48

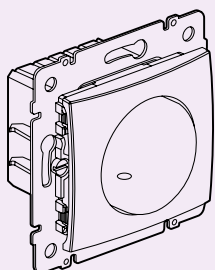

35° 230 В~ 50 Гц				
230 В~	Макс.	400 Вт	400 Вт	400 ВА
	Мин.	40 Вт	40 Вт	40 ВА

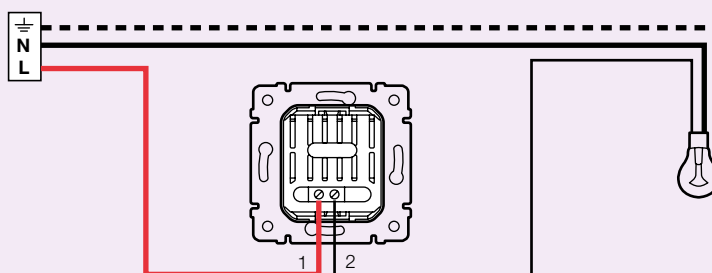
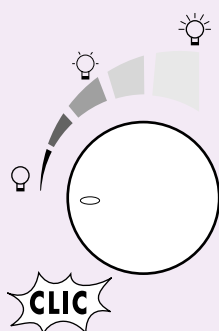

Светорегулятор Кат. № 7 700 62 – 7 741 62 – 7 702 62

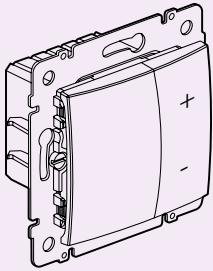

35° 100-240 В~ 50/60 Гц			+	+
	Макс. 400 Вт Мин. 40 Вт	400 Вт	400 Вт	400 ВА

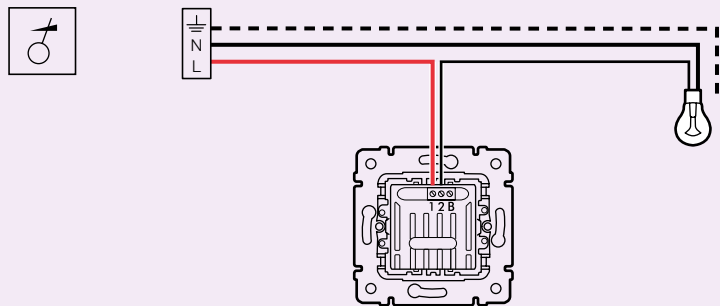
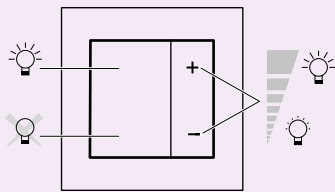

Управление и регулирование от внешних кнопок

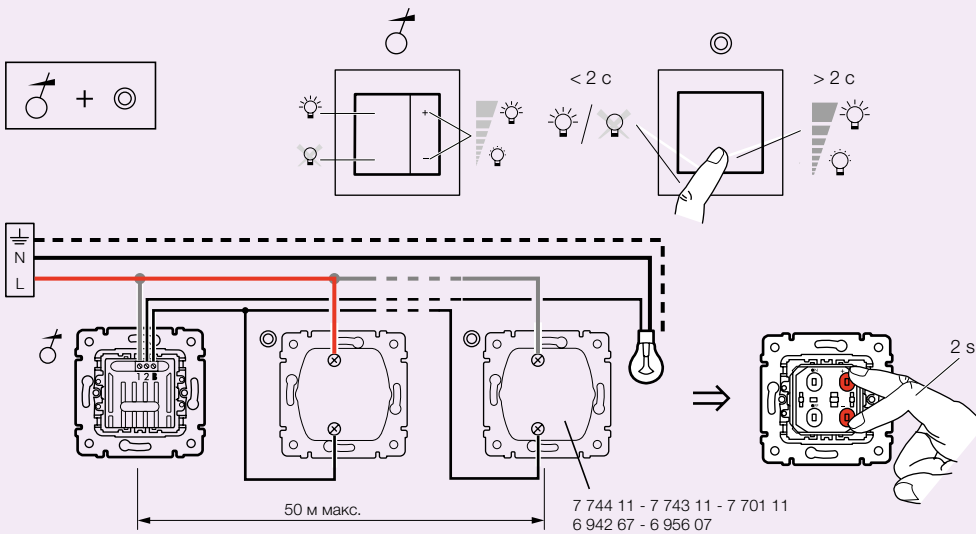

Управление от внешнего переключателя

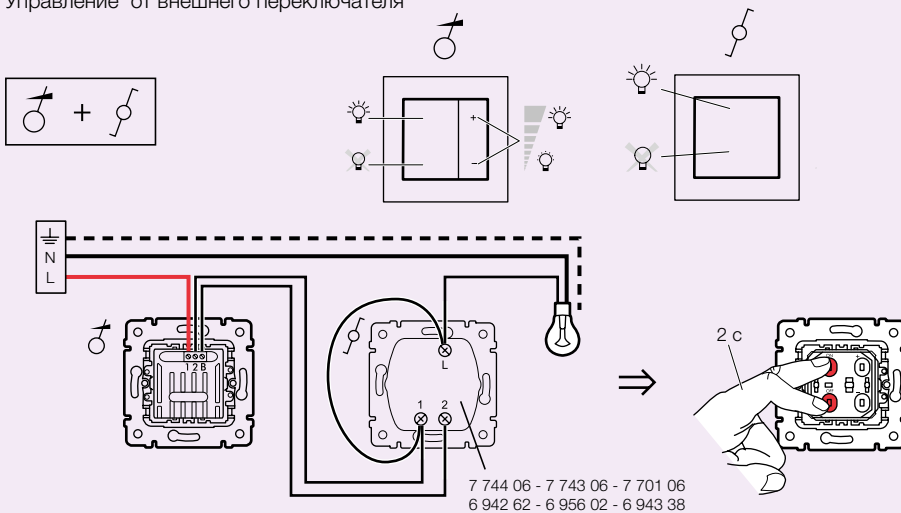

VALENA™

схемы подключения

Заводские установки

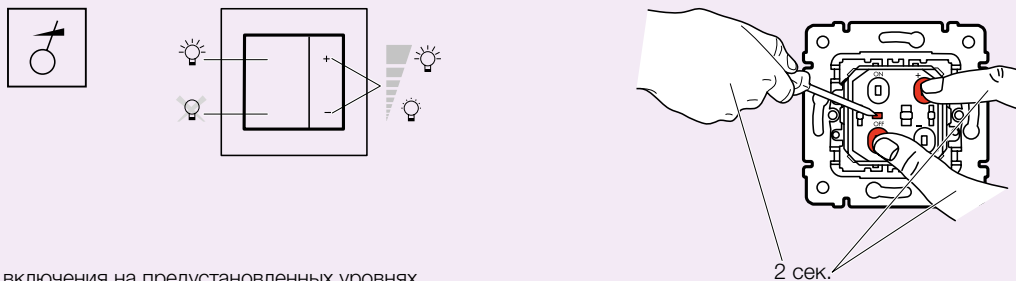

Режим включения на предустановленных уровнях + постепенное выключение

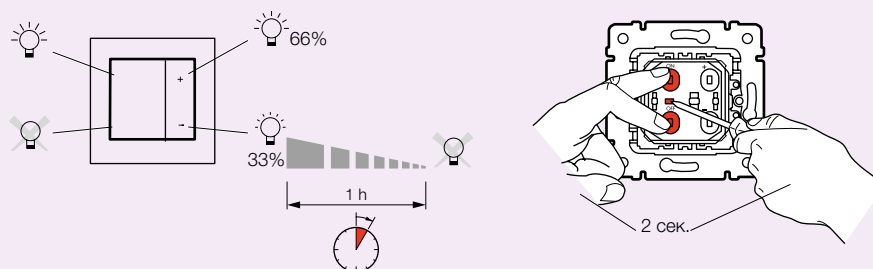

Режим выключения на предустановленных уровнях



Включение памяти уровня (заводские установки)

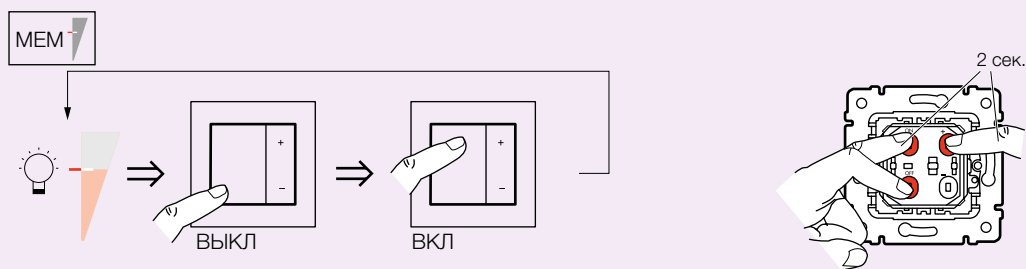

Отключение памяти уровня

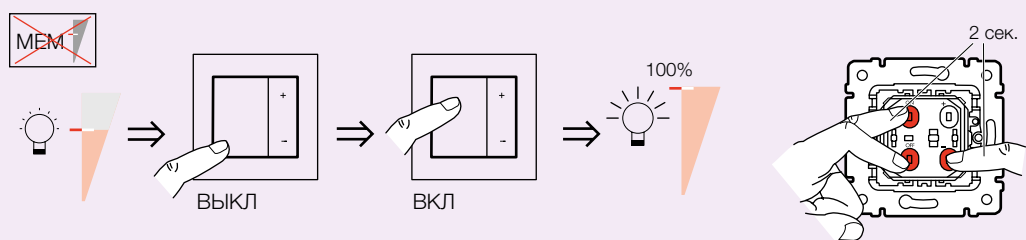

Светорегулятор Кат. № 7 700 62 – 7 741 62 – 7 702 62

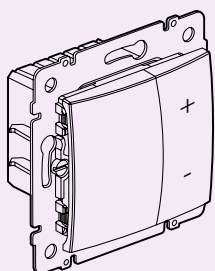

35° 100-240 В~ 50/60 Гц			+
230 В~	Мин. 40 Вт	40 Вт	40 ВА

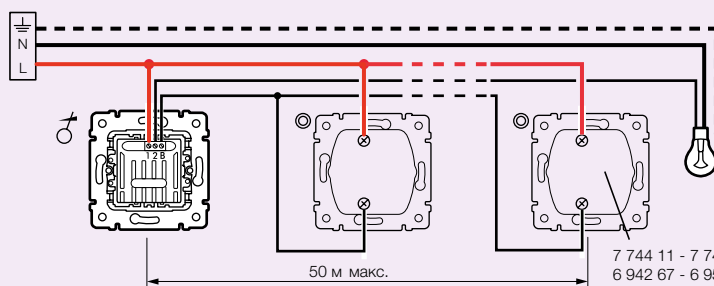
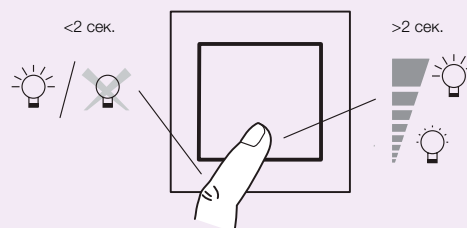
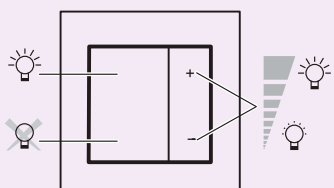
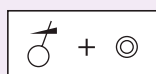
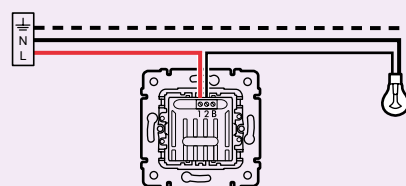
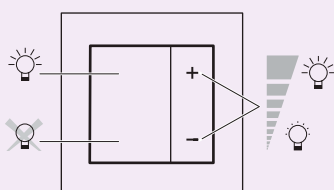

7 744 11 - 7 743 11 - 7 701 11
 6 942 67 - 6 956 07

Карточный выключатель для гостиничных номеров Кат. № 7 742 34 – 7 741 34 – 7 702 34

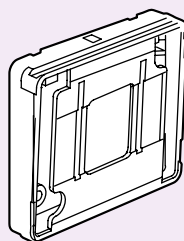
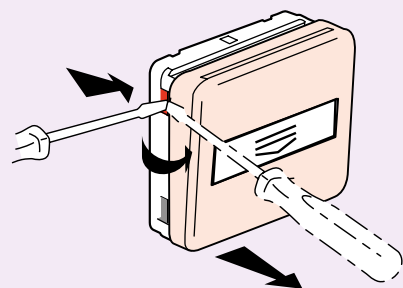
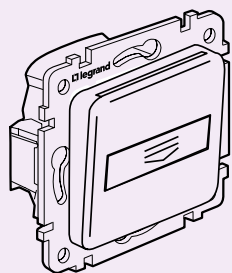

+

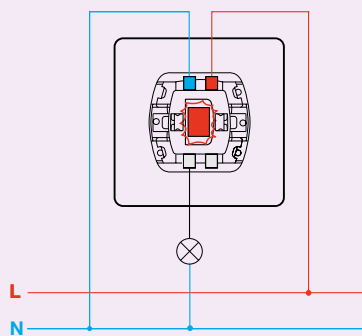
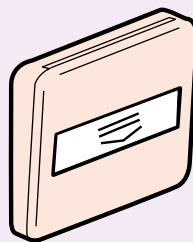

10 A 250 B~

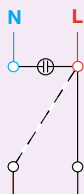

2 x 0,5 mA 230B~



7 758 90

1

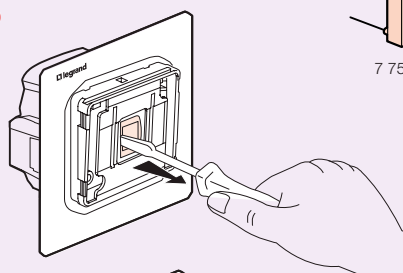



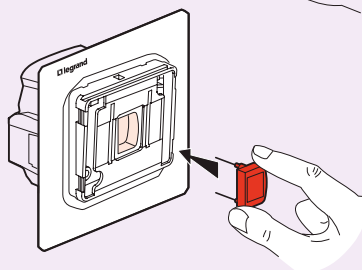

2

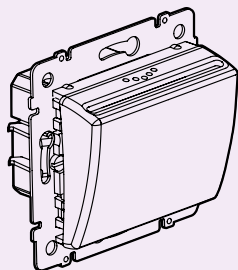

Карточный выключатель для гостиничных номеров с выдержкой времени
Кат. № 7 742 35 – 7 741 35 – 7 702 35

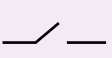

				
110 В~	< 0,4 Вт	15 ВА	0,15 А	2 x 2,5 мм ²
230 В~	< 0,4 Вт	30 ВА	0,15 А	

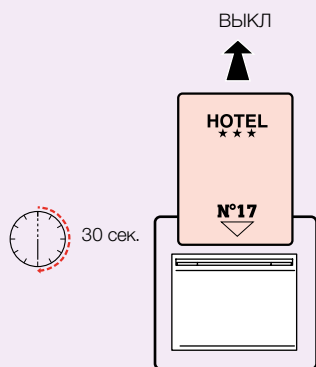
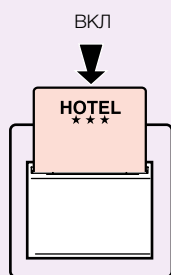
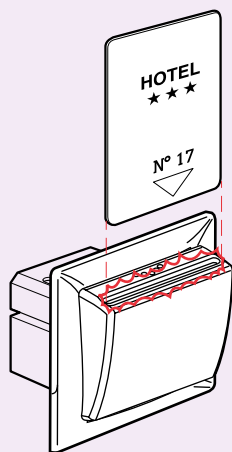
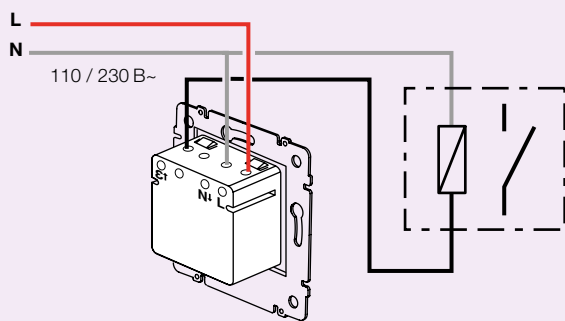

Карточный выключатель для гостиничных номеров Кат. № 7 742 34 – 7 741 34 – 7 702 34

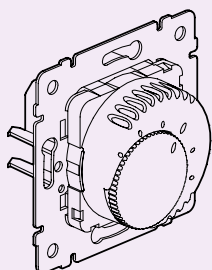

U	230 В~ - 50/60 Гц
	> 5°C 30°C <
Δt	$\pm 2K$
	—
	> -10°C 40°C <
	> -10°C 60°C <
	¹⁾ 5A — — $\cos \phi = 1 \mu$ 2A — — $\cos \phi = 0,6 \mu$
	2x1,5 мм ²
	IP30

Обогрев

P > 1000W

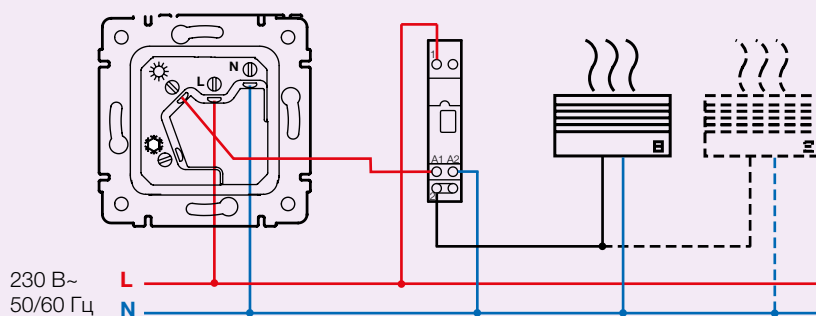

Охлаждение

P > 1000W

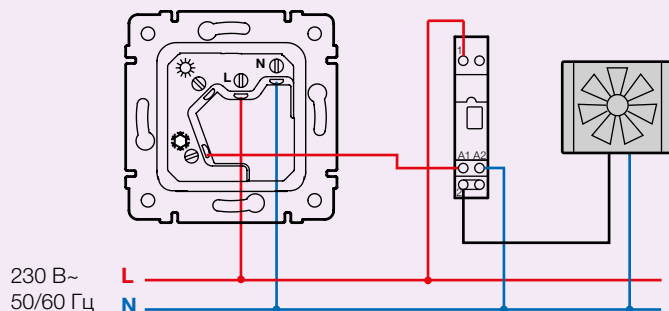

При коммутируемой мощности > 1000 Вт мы рекомендуем применять контактор, так как регулировочная характеристика термостата ухудшается при увеличении тока.

Термостат комнатный Кат. № 7 742 27 – 7 741 27 – 7 702 27

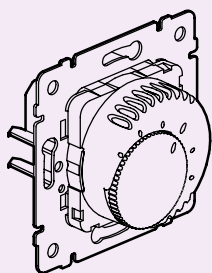

U	230 В~ - 50/60 Гц
t	> 5°C 30°C <
Δ t	±2K
	— -4K
	> -10°C 40°C <
	> -10°C 60°C <
	¹⁾ 8A — — cos φi = 1 μ 4A — — cos φi = 0,6 μ
	2x1,5 мм ²
	IP30

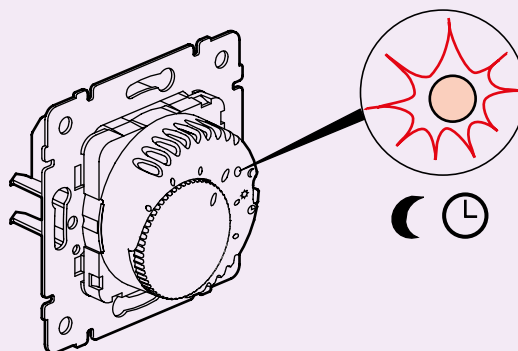
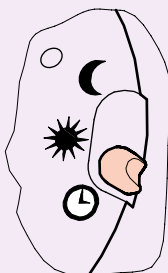
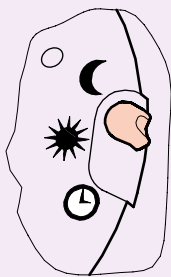
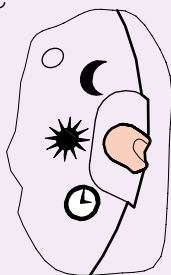
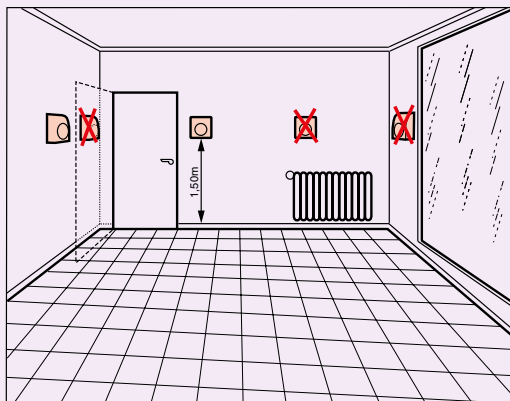

Снижение на 4 °C (экономичный режим) постоянно или на заданное время от внешнего таймера. Светодиод светится.

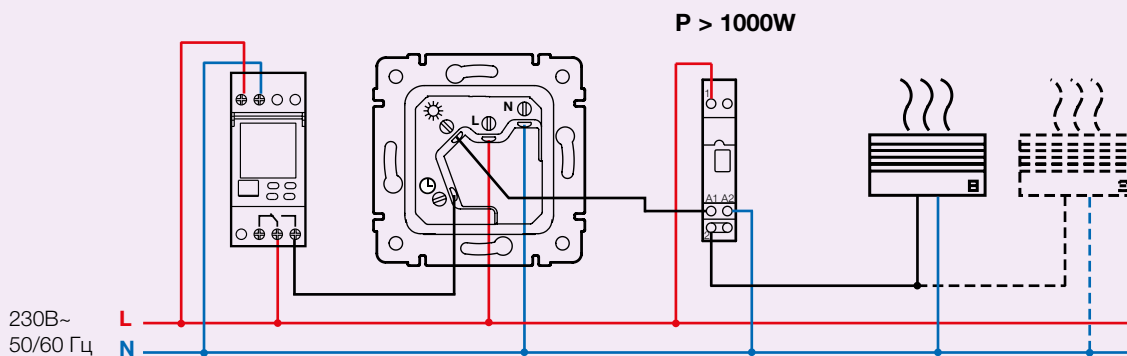

При коммутируемой мощности > 1000 Вт мы рекомендуем применять контактор, так как регулировочная характеристика термостата ухудшается при увеличении тока.

Термостат для теплого пола Кат. № 7 700 91 – 7 741 291 – 7 702 291

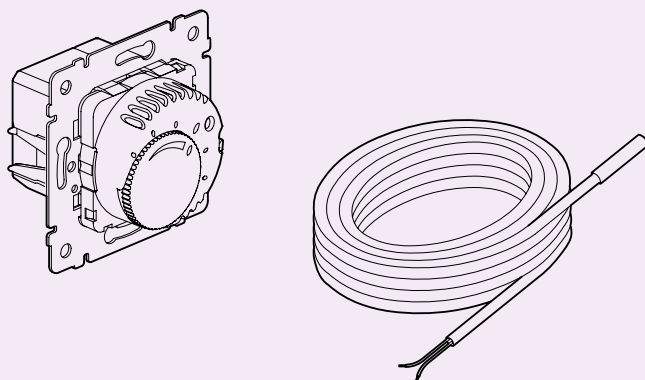

U	230 В~ - 50/60 Гц
t	> 10°C 60°C <
Δ t	±2K
L	-8K
	> -20°C 40°C <
	> -20°C 50°C <
	16A 250V AC $\mu \cos = 1$
	2x1,5 мм ²
	20 м
	IP30

Внимание! Подключать напряжение питания на термостат устройство внешнего управления одной и той же фазы. Провода датчика прокладывать в защитной трубе и конец закрывать защитной гильзой. Для соблюдения директивы по электромагнитной совместимости избегать прокладки датчика параллельно проводам, находящимся под напряжением сети, или использовать экранированные провода

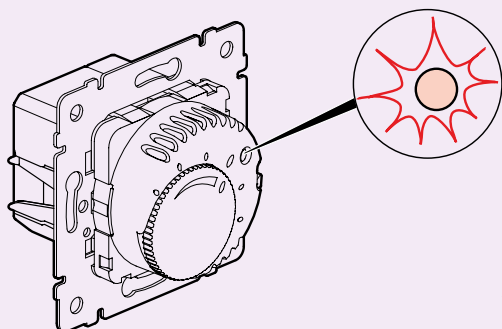
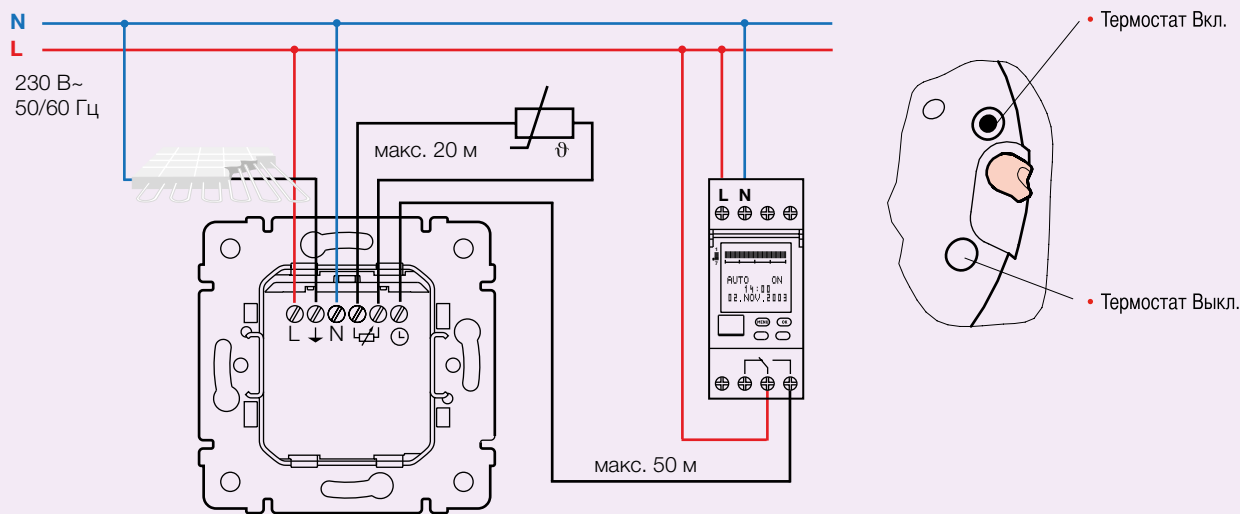

Светодиод светится зеленым цветом. Снижение настроенной заданной температуры на 8 °С (экономичный режим) по сигналу от внешнего таймера. Светодиод светится красным цветом – включение нагрузки

Розетки TV Кат. № 7 744 29 – 7 743 29 – 7 701 29 - 6 942 84 - 6 956 18 - 6 943 45
 7 744 30 – 7 743 30 – 7 701 30 - 6 942 76 - 6 956 17
 7 744 31 – 7 743 31 – 7 701 31 - 6 942 91 - 6 956 25 - 6 943 46

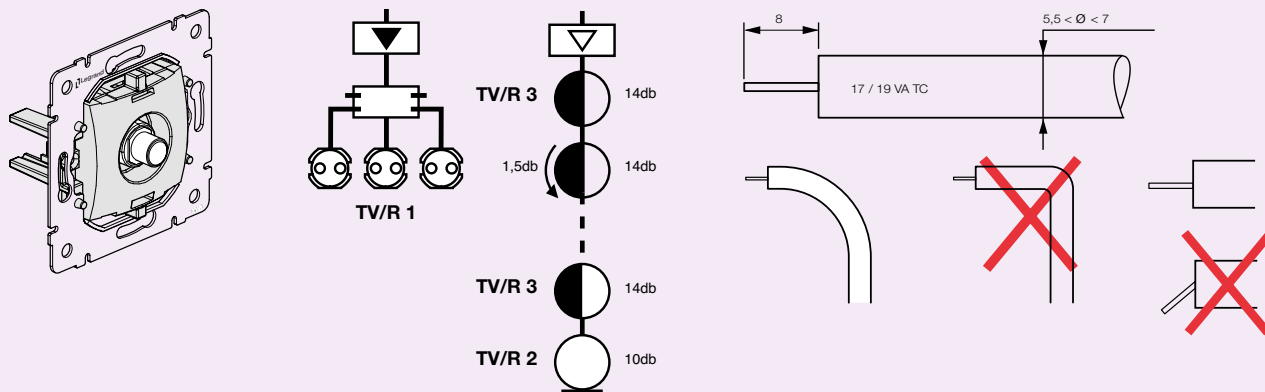

			Обратный канал	VHF1	FM	VHF3	UHF	IF1	IF2
	- мА DC	22 кГц 0,6 В~	3-40 МГц	47-68 МГц	87.5-108 МГц	120-470 МГц	470-862 МГц	950-2150 МГц	2150- 2400 МГц
TV1	TV	500мА			1,5 дБ				
TV2	TV				10 дБ				
TV3	TV				14 дБ				

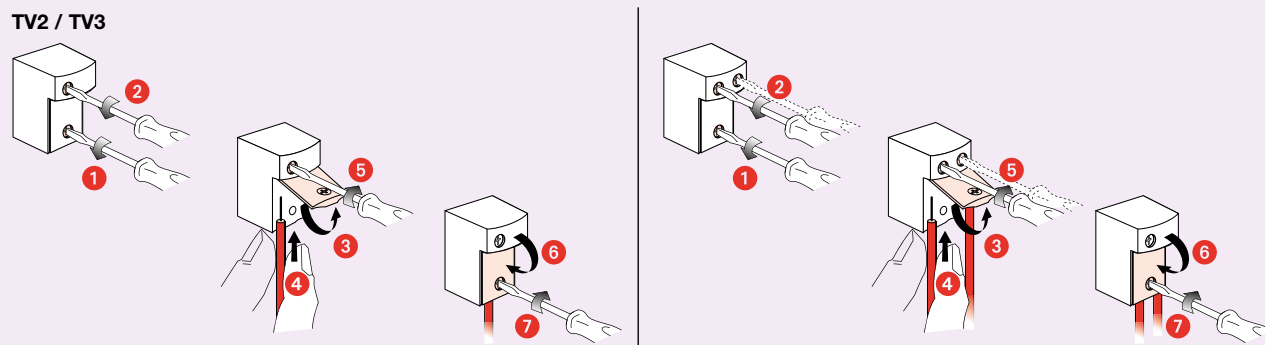
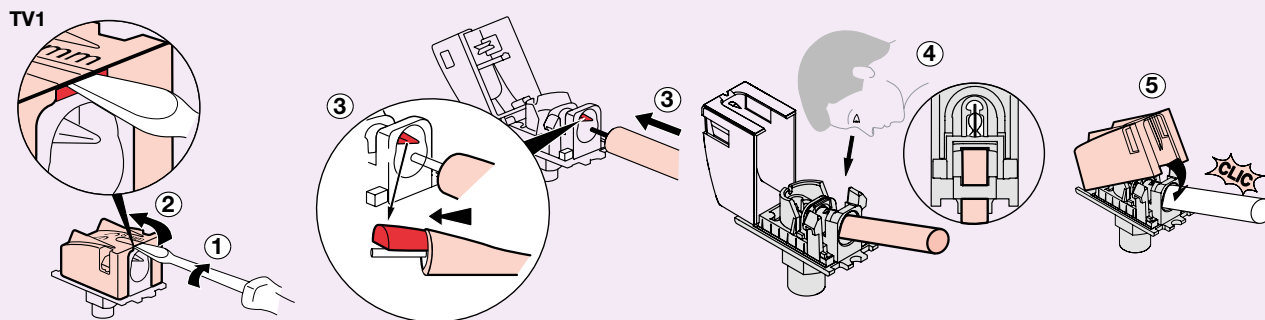

Розетки TV-R

Кат. № 7 744 32 – 7 743 32 – 7 701 32
 7 744 33 – 7 743 33 – 7 701 33 -
 6 942 85 - 6 956 20
 7 744 34 – 7 743 34 – 7 701 34

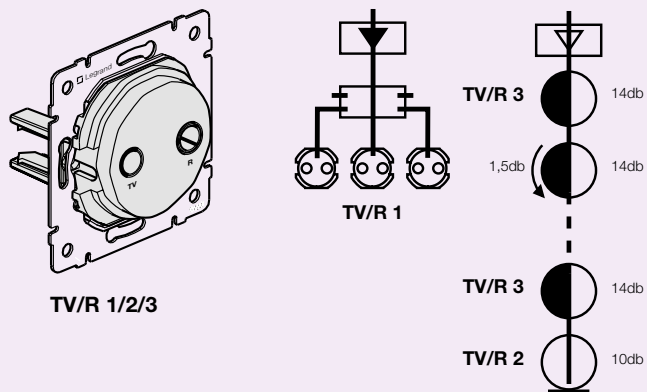

Розетки TV-R-SAT

Кат. № 7 744 35 – 7 743 35 – 7 701 35 -
 6 956 38- 6 956 39 7 744 36 – 7 743 36 -
 7 701 36 - 6 942 77 - 6 956 19
 7 744 37 – 7 743 37 – 7 701 37

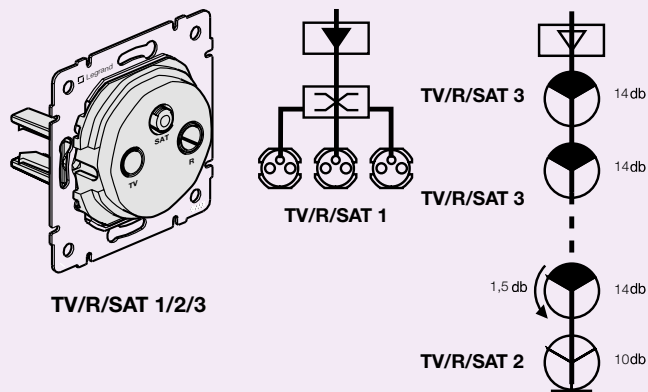

			Обратный канал	VHF1	FM	VHF3	UHF	IF1	IF2
			4-30 МГц	47-68 МГц	87.5-108 МГц	120-470 МГц	470-862 МГц	950-2150 МГц	2150-2400 МГц
TV/R 1	TV		1,5 дБ			1,5 дБ			
	R				1,5 дБ				
TV/R 2	TV		10 дБ			10 дБ			
	R				10 дБ				
TV/R 3	TV		14 дБ			14 дБ			
	R				14 дБ				
TV/R/SAT 1	TV		1,5 дБ			1,5 дБ			
	R				1,5 дБ				
	SAT	500 мА	1,5 дБ					2 дБ	
TV/R/SAT 2	TV		10 дБ			10 дБ			
	R				10 дБ				
	SAT	500 мА	1,5 дБ					10 дБ	
TV/R/SAT 3	TV		14 дБ			14 дБ			
	R				14 дБ				
	SAT	500 мА	1,5 дБ					14 дБ	

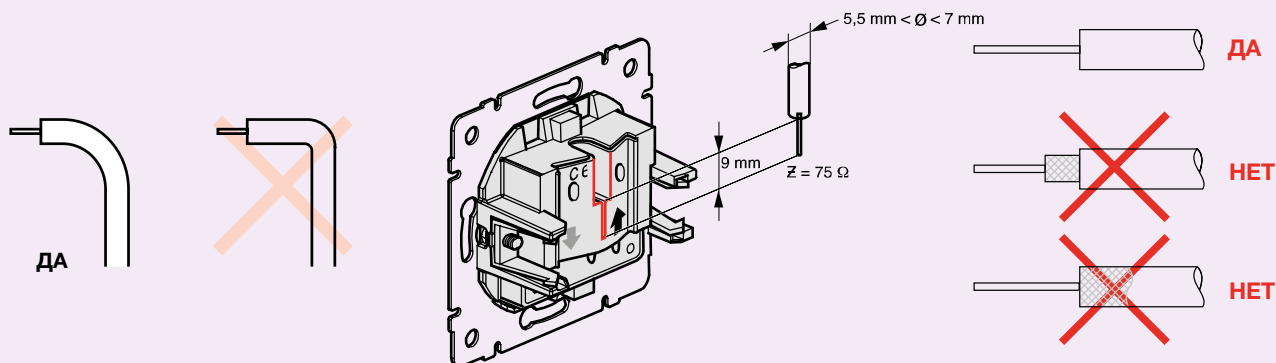

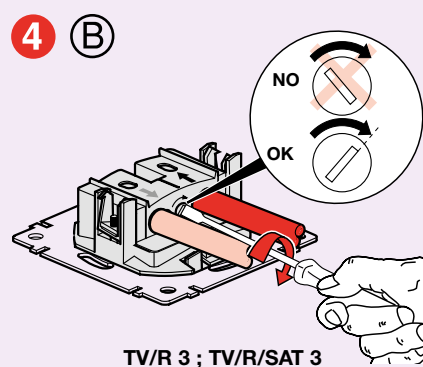
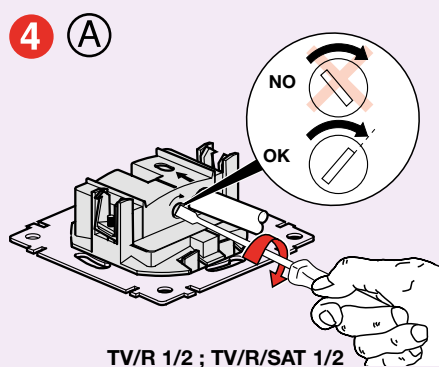
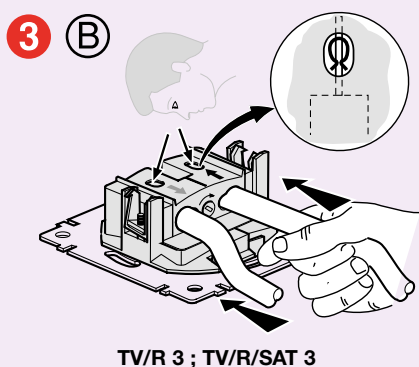
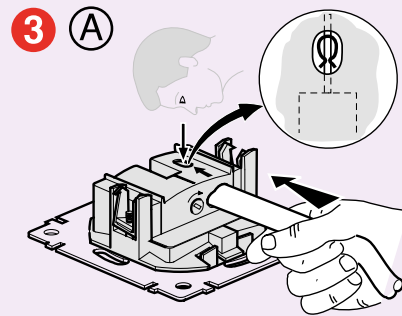
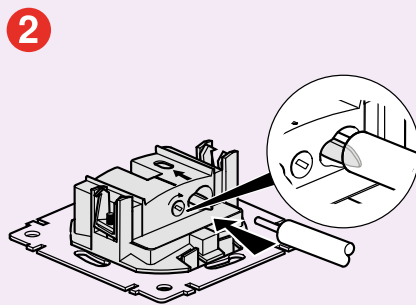
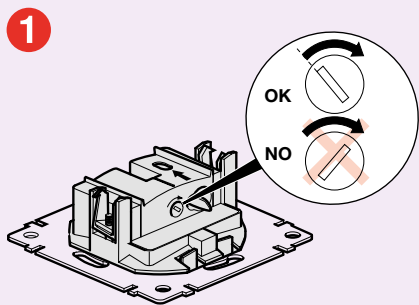

Розетка двухкабельная TV-R-SAT Кат. № 7 704 10 - 7 741 10 - 7 702 10 6 843 71 - 6 943 73 - 6 943 75

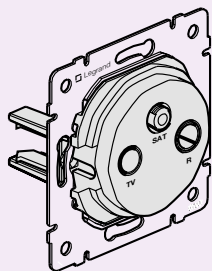

TV/R/SAT1/2/3

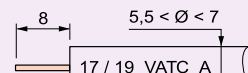
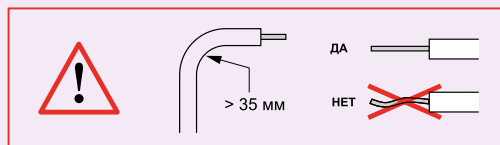
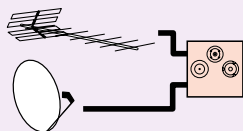

Кат. №	Коаксиальный кабель Z 75 Ω			Обратный канал	VHF1	R	VH3	UHF	SAT IF
		500 мА DC	22 кГц 0,6 В						
6 722 56	TV				1,5 дБ			1,5 дБ	
6 723 56	R					1,5 дБ			
6 724 56	SAT	500 мА	1,5 дБ						2 дБ

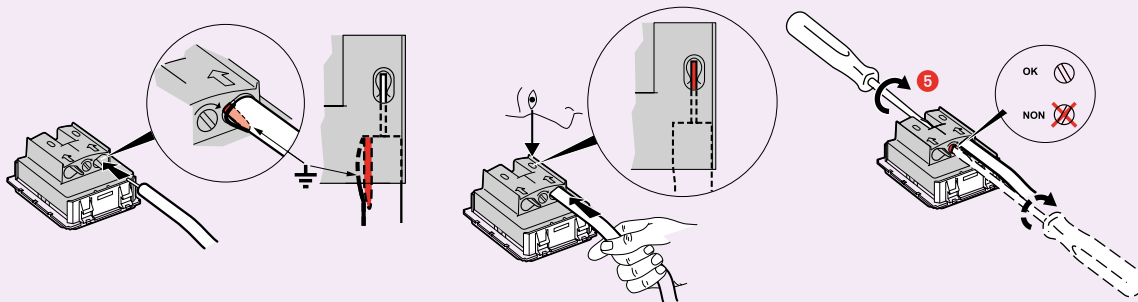

**Розетка двухкабельная TV-R-SAT Кат. № 7 704 10 - 7 741 10 - 7 702 10
6 843 71 - 6 943 73 - 6 943 75**

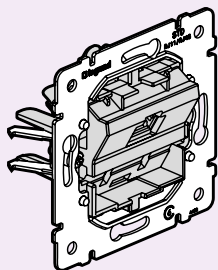

UTP / FTP



2 x UTP / 2 x FTP

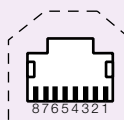
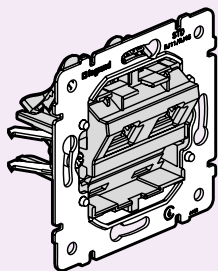

STP

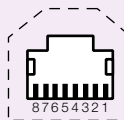
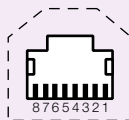

2 x STP

U/UTP	F/UTP	SF/UTP
<p>50 мм МИН.</p> <p>1</p> <p>U/UTP</p>	<p>50 мм МИН.</p> <p>1</p> <p>F/UTP</p>	<p>80 мм МИН.</p> <p>1</p> <p>2</p> <p>3</p> <p>4</p> <p>SF/UTP</p>

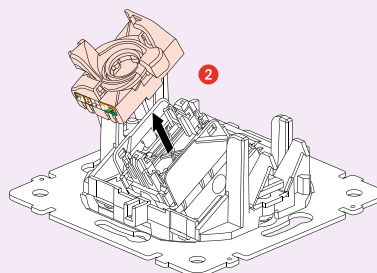
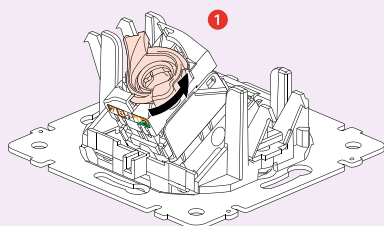
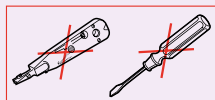

VALENA™

схемы подключения

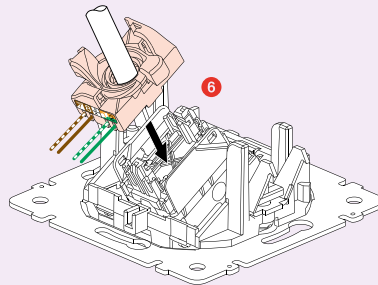
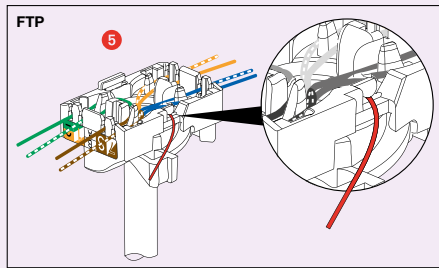
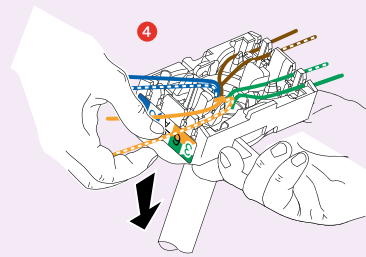
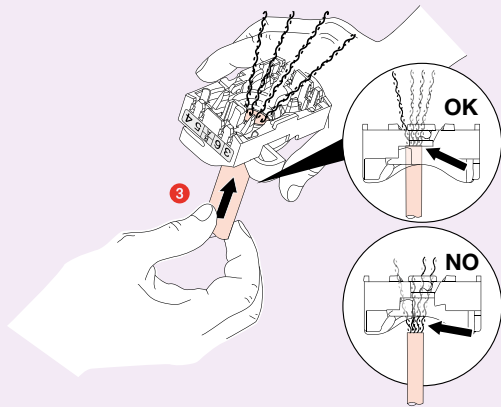

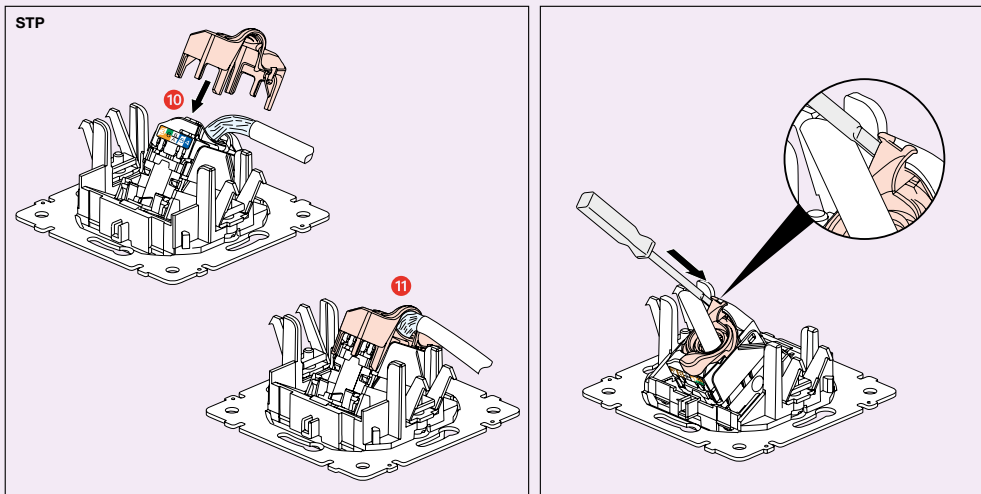
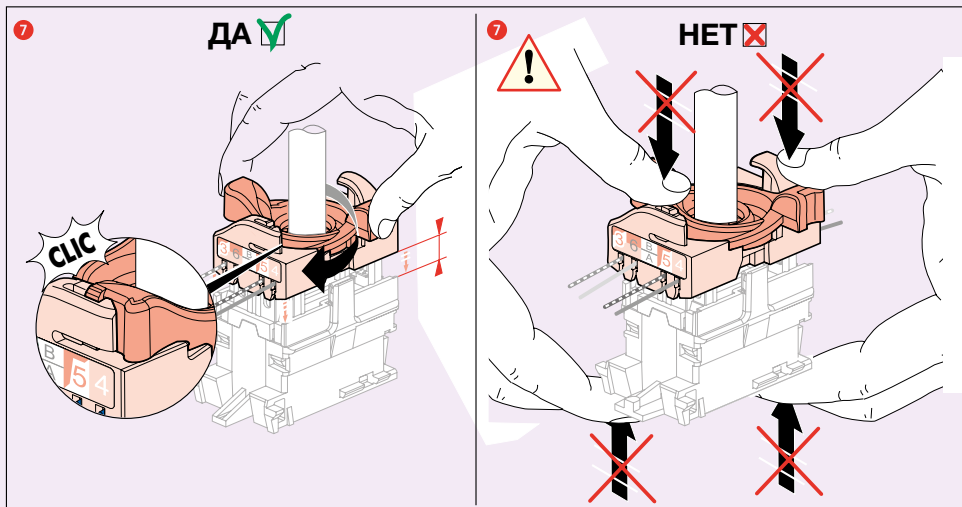

VALENA™

схемы подключения

Карточный выключатель для гостиничных номеров Кат. № 7 742 34 – 7 741 34 – 7 702 34

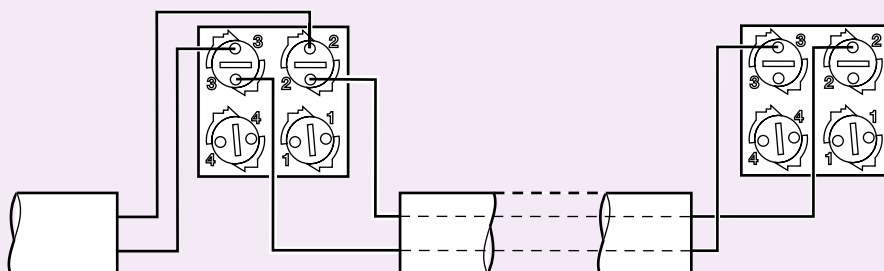
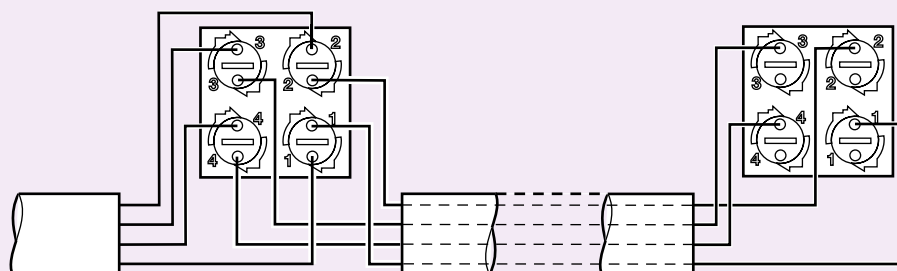
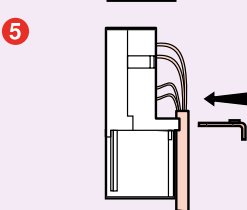
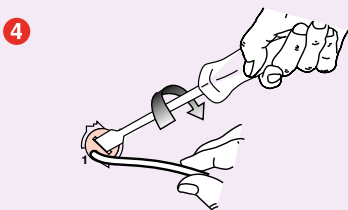
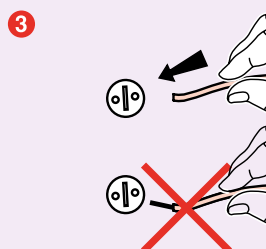
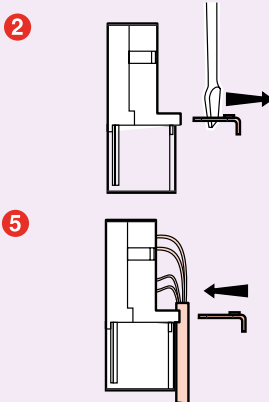
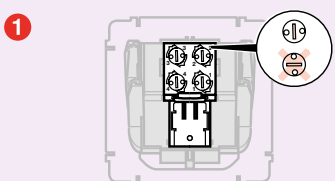
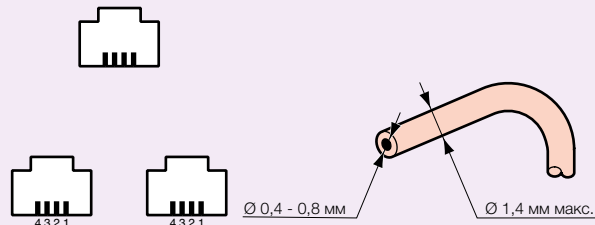
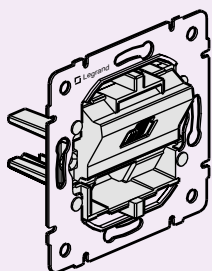

РОССИЯ

Владивосток

690012 Владивосток
ул. Калинина, д. 42,
корпус Литера 1, офис 323
Тел.: (423) 254 71 04
e-mail: bureau.vladivostok@legrand.ru

Волгоград

400131 Волгоград,
ул. Коммунистическая, д. 19Д, офис 528
Тел.: (8442) 33 11 76
e-mail: bureau.volgograd@legrand.ru

Воронеж

394006, г. Воронеж, ул. Станкевича, д. 36
Бизнес центр «Форум»
Тел.: (473) 228 08 85/91
e-mail: bureau.voronej@legrand.ru

Екатеринбург

620075 г. Екатеринбург
ул. К. Либкнехта, 22, оф. 402
Тел./факс: [343] 253 00 50
e-mail: bureau.ekat@legrand.ru

Иркутск

630049 Иркутск,
ул. Ширямова, д. 2/4, офис 11
Тел.: (3952) 50 08 49
e-mail: bureau.irkutsk@legrand.ru

Ижевск

426057 Ижевск, ул. Пушкинская, 223
Тел.: [3412] 91 25 16
e-mail: bureau.izhevsk@legrand.ru

Казань

420124 Казань,
ул. Сулеймановой, д. 7, офис 1
Тел./факс: [843] 227 03 30 / 01 57
e-mail: bureau.kazan@legrand.ru

Кемерово

650000 Кемерово,
ул. Карболитовская, 16 А, 4 этаж, офис 403
Тел.: (913) 128 22 72
e-mail: bureau.kemerovo@legrand.ru

Краснодар

350049 Краснодар,
ул. Атарбекова, д. 1/1, офис 10
Тел.: (861) 220 09 69
e-mail: bureau.krasnodar@legrand.ru

Красноярск

660135 Красноярск,
ул. Взлетная, дом 57, офис 8
Тел.: (391) 270 23 32
e-mail: bureau.krasnoyarsk@legrand.ru

Нижний Новгород

603000 Нижний Новгород,
ул. М. Горького, д. 117,
Бизнес-Центр, офис 11/11
Тел./факс: (831) 278 57 06 / 08
e-mail: bureau.nnov@legrand.ru

Новосибирск

630112 г. Новосибирск,
ул. Фрунзе, 238
Тел./факс: (383) 289 06 89
e-mail: bureau.novosib@legrand.ru

Омск

644099 г. Омск,
ул. Гагарина, 14
Тел./факс: (3812) 24 77 53
e-mail: bureau.omsk@legrand.ru

Пермь

614000 Пермь,
ул. Максима Горького, д. 34, офис 416
тел./факс: +7(342) 249 30 63
e-mail: bureau.perm@legrand.ru

Ростов-на-Дону

344000 Ростов-на-Дону
пр. Буденновский, д. 60
Тел./факс: (863) 268 86 89
e-mail: bureau.rostov@legrand.ru

Самара

443011 Самара,
ул. Советской Армии, д. 240Б
Тел./факс: (846) 276 76 63, 372 52 03
e-mail: bureau.samara@legrand.ru

Санкт-Петербург

197110 Санкт-Петербург,
ул. Барочная, д. 10, корп. 1, офис «Legrand»
Тел./факс: (812) 336 86 76
e-mail: bureau.stpet@legrand.ru

Саратов

410028 Саратов,
ул. Провиантская, д. 10А
Тел./факс: [8452] 22 71 94
e-mail: bureau.saratov@legrand.ru

Сочи

354000 Сочи,
пер. Виноградный д. 2А, офис 5
Тел.: (918) 105 06 36
e-mail: bureau.sochi@legrand.ru

Уфа

450000 Уфа,
ул. Кирова, д. 1, офис 205
Тел./факс: [3472] 72 56 89, [919] 155 12 16
e-mail: bureau.ufa@legrand.ru

Хабаровск

880030 Хабаровск,
ул. Павловича, д. 13А,
офис «Legrand»
Тел.: (4212) 41 13 40
e-mail: bureau.khab@legrand.ru

Челябинск

454091 Челябинск,
ул. Елькина, д. 45а, офис 1301
Тел./факс: (351) 247 50 94
e-mail: bureau.chelyabinsk@legrand.ru

АЗЕРБАЙДЖАН

Баку

AZ 1072 Баку,
ул. Короглу Рахимова, д. 13а,
офис «Legrand»
Тел.: (994 50) 225 88 10
e-mail: bureau.baku@legrandelectric.com

БЕЛАРУСЬ

Минск

220036 Минск,
Домашевский переулок, д. 9,
подъезд 2, офис 4
Тел.: (375) 17 205 04 78
Факс: (375) 17 205 04 79
e-mail: bureau.minsk@legrandelectric.com

КАЗАХСТАН

Алматы

050026 Алматы, ул. Ауэзова, д. 14А,
БЦ «Берекет», 15-ый этаж
Тел./факс: (727) 323 65 20
e-mail: bureau.almaty@legrandelectric.com

Астана

010000 г. Астана, ул.Ташенова 27,
БЦ "Квант" оф. 415.
Тел.: (7172) 57 15 51
Тел./факс: (7172) 68 20 49
e-mail: bureau.astana@legrandelectric.com

Атырау

060011 Атырау,
ул. Байтурсынова, д. 47-А, офис 207
Тел./факс: (7122) 27 15 36
e-mail: bureau.atyrau@legrandelectric.com

УЗБЕКИСТАН

Ташкент

100070 Ташкент,
ул. Шота Руставели, стр. 41, офис 509
Тел.: (998 71) 148 09 48, 148 09 49, 238 99 48
Факс: (998 71) 148 09 47, 238 99 47
e-mail: bureau.tashkent@legrandelectric.com

УКРАИНА

Киев

04080 Киев,
ул. Туровская, д. 31
Тел.: (38) 044 351 12 00
Факс: (38) 044 351 12 15
e-mail: office.kiev@legrand.ua

СЛЕДИТЕ ЗА НАШИМИ НОВОСТЯМИ

@ сайт: www.legrand.ru

 <http://www.youtube.com/LegrandtvRussia>

RUR 0514/DC253



Служба информационной поддержки Группы Легранд

Для звонков из Москвы:
+7 (495) 660 75 54

Для звонков из РФ бесплатно:
8 (800) 700 75 54



Представительство в России

000 «Фирэлек», 107023 Москва,
ул. Малая Семеновская, д. 9, стр. 12
Тел.: +7 495 660 75 50/60
Факс: +7 495 660 75 61
e-mail: bureau.moscou@legrand.ru
www.legrand.ru